



Istruzioni per l'uso
Instructions for use
Instrucciones de uso
Instruções para o uso
Οδηγίες χρήσης
Návod k použití

Návod na použitie
Használati utasítás
Instrukcja obsługi
Инструкции по применению
Қолдану бойынша
нұсқаулық

MODELLATORE AD ARIA

IT	MODELLATORE AD ARIA	pagina	1
EN	AIR STYLER	page	9
ES	MODELADOR DE AIRE	página	17
PT	MODELADOR A AR	página	25
EL	ΔΙΑΜΟΡΦΩΤΗΣ ΜΕ ΑΕΡΑ	σελίδα	33
CZ	MODELOVÁNÍ VLASŮ	strana	41
SK	KULMOFÉN NA VLASY	strana	49
HU	MELEG LEVEGŐS HAJFORMÁZÓ	oldal	57
PL	SUSZARKO-LOKÓWKA	strona	65
RU	ВОЗДУШНЫЙ СТАЙЛЕР ДЛЯ ВОЛОС	страница	73
KK	АУА СӘНДЕГІШІ	беттер	81

TYPE N5801

IMETEC

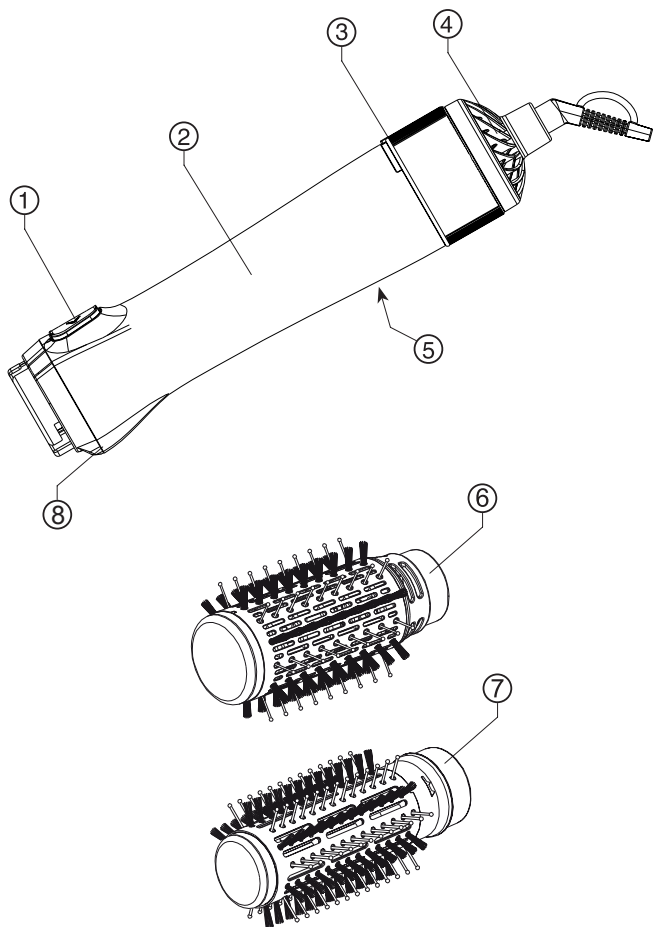

DATI TECNICI (5) / TECHNICAL DATA (5) / DATOS TÉCNICOS (5) / DADOS TÉCNICOS (5) / ΤΕΧΝΙΚΑ ΣΤΟΙΧΕΙΑ (5) / TECHNICKÉ ÚDAJE (5) / TECHNICKÉ ÚDAJE (5) / MŰSZAKI ADATOK (5) / DANE TECHNICZNE (5) / ТЕХНИЧЕСКИЕ ДАННЫЕ (5) / ТЕХНИКАЛЫҚ ДЕРЕКТЕР (5)



IMETEC TYPE N5801
220-240 V 50-60 Hz 1000 W
TENACTA GROUP S.p.A.
VIA PIEMONTE 5
IT - 24052 AZZANO S. P.



INTRODUZIONE

IT

Gentile cliente, La ringraziamo per aver scelto il nostro prodotto. Siamo sicuri che Lei apprezzerà la sua qualità e affidabilità in quanto progettato e prodotto mettendo in primo piano la soddisfazione del cliente. Le presenti istruzioni per l'uso sono conformi alla norma europea EN 82079.



ATTENZIONE! Istruzioni e avvertenze per un uso sicuro dell'apparecchio.

Prima di utilizzare questo apparecchio, leggere attentamente le istruzioni per l'uso e in particolare note, avvertenze e istruzioni sulla sicurezza, attenendosi a esse. Conservare il presente manuale insieme alla relativa guida illustrativa, a scopo di consultazione futura. In caso di cessione dell'apparecchio a terzi, consegnare anche l'intera documentazione.

❗ NOTA: se nella lettura di questo manuale alcune parti risultassero di difficile comprensione o se sorgessero dubbi, prima di utilizzare il prodotto contattare l'azienda all'indirizzo indicato in ultima pagina.

❗ NOTA: gli ipovedenti possono consultare la versione digitale di queste istruzioni per l'uso sul sito www.tenactagroup.com

INDICE

Introduzione	1
Avvertenze sulla sicurezza.....	2
Legenda simboli	4
Descrizione dell'apparecchio e degli accessori.....	4
Utilizzo	4
Pulizia e manutenzione	6
Conservazione	7
Smaltimento.....	7
Assistenza e garanzia	7
Guida illustrativa	I
Dati tecnici.....	I

AVVERTENZE SULLA SICUREZZA

- IT**
- Dopo aver rimosso l'apparecchio dalla confezione, assicurarsi che sia integro e completo come mostrato nella guida illustrativa e privo di danni da trasporto. In caso di dubbio, non utilizzare l'apparecchio e rivolgersi al servizio di assistenza autorizzato.



ATTENZIONE! Rimuovere dall'apparecchio eventuali materiali di comunicazione quali etichette, cartellini ecc., prima dell'utilizzo.



ATTENZIONE! Rischio di soffocamento. I bambini non devono giocare con la confezione. Tenere il sacchetto di plastica lontano dalla portata dei bambini.

- Questo apparecchio deve essere utilizzato unicamente allo scopo per cui è stato progettato, ovvero come spazzola per capelli per uso domestico. Qualsiasi altro utilizzo è considerato non conforme all'uso previsto e pertanto pericoloso.
- Prima di collegare l'apparecchio alla rete elettrica, controllare che la tensione e la frequenza riportati sui dati tecnici dell'apparecchio corrispondano a quelli della rete di alimentazione disponibile. I dati tecnici si trovano sull'apparecchio e sull'alimentatore se presente (vedi guida illustrativa).
- L'apparecchio può essere utilizzato da bambini di età non inferiore a 8 anni e da persone con ridotte capacità fisiche, sensoriali o mentali, o prive di esperienza o della necessaria conoscenza, purché sotto sorveglianza oppure dopo che le stesse abbiano ricevuto istruzioni relative all'uso sicuro dell'apparecchio e alla comprensione dei pericoli ad esso inerenti. I bambini non devono giocare con l'apparecchio. La pulizia e la manutenzione destinata ad essere effettuata dall'utilizzatore non deve essere effettuata da bambini senza sorveglianza.

- **⊘ NON utilizzare l'apparecchio con mani bagnate o piedi umidi o nudi.**
- **⊘ NON tirare il cavo di alimentazione o l'apparecchio stesso per staccare la spina dalla presa di corrente.**
- **⊘ NON tirare o sollevare l'apparecchio per il cavo di alimentazione.**
- **⊘ NON esporre l'apparecchio all'umidità o all'influsso di agenti atmosferici (pioggia, sole) o temperature estreme.**
- **Sorvegliare l'apparecchio durante il funzionamento.**
- **Disinserire sempre la spina dall'alimentazione elettrica prima della pulizia o manutenzione e in caso di non utilizzo dell'apparecchio.**
- **In caso di guasto o di cattivo funzionamento dell'apparecchio, spegnerlo e non manometterlo. Per l'eventuale riparazione rivolgersi solamente ad un centro di assistenza tecnica autorizzato.**
- **Se il cavo di alimentazione è danneggiato, esso deve essere sostituito da un centro di assistenza tecnica autorizzato, in modo da prevenire ogni rischio.**
- **Quando si utilizza l'apparecchio in un bagno, bisogna staccare la spina dopo l'uso, poiché la prossimità con l'acqua costituisce un rischio anche se l'apparecchio è spento.**
- **Per una maggiore protezione, si consiglia l'installazione di un dispositivo a corrente differenziale nel circuito elettrico che alimenta il bagno che abbia una corrente differenziale di funzionamento nominale non superiore a 30 mA (ideale 10 mA). E' opportuno chiedere consigli all'installatore.**







ATTENZIONE! NON utilizzare questo apparecchio nelle vicinanze di vasche da bagno, docce, lavandini o altri recipienti che contengono acqua.

- **Questo apparecchio non deve venire a contatto con acqua, altri liquidi, spray o vapori. Per le attività di**

pulizia e manutenzione fare riferimento esclusivamente all'apposito paragrafo di questo manuale.

- Questo apparecchio è da utilizzarsi solo per capelli umani. **NON** utilizzarlo per animali o per parrucche e parrucchini di materiale sintetico.
- **⊘** **NON** ostruire il filtro di aspirazione e mantenerlo sempre libero da polvere e capelli.
- Per le caratteristiche dell'apparecchio, fare riferimento alla confezione esterna.
- Utilizzare unicamente con gli accessori forniti che costituiscono parte integrante dell'apparecchio.

LEGENDA SIMBOLI

	<i>Attenzione</i>		<i>Divieto generico</i>
	<i>Apparecchio di classe II</i>		<i>Nota</i>
	<i>Non adatto all'uso nella vasca da bagno o nella doccia</i>		

DESCRIZIONE DELL'APPARECCHIO E DEGLI ACCESSORI

Guardare la Guida illustrativa pag. I per controllare il contenuto della confezione. Tutte le figure si trovano nelle pagine interne della copertina.

- | | |
|--|--|
| 1. Tasto di rotazione (destra/
sinistra) | 5. Dati tecnici |
| 2. Corpo | 6. Spazzola riscaldata rotonda
50mm |
| 3. Tasto combinato flusso aria/
temperatura | 7. Spazzola riscaldata rotonda
40mm |
| 4. Filtro di aspirazione | 8. Ionizzatore |

Per le caratteristiche dell'apparecchio, fare riferimento alla confezione esterna. Utilizzare unicamente con gli accessori forniti.

UTILIZZO



ATTENZIONE! Questo apparecchio non deve essere utilizzato se è stato fatto cadere o se vi sono segni di danni visibili.



ATTENZIONE! NON utilizzare questo apparecchio nelle vicinanze di vasche da bagno, docce, lavandini o altri recipienti che contengono acqua. Non immergere mai l'apparecchio in acqua.



ATTENZIONE! NON spruzzare spray per capelli con l'apparecchio acceso. Rischio di incendio.

CONSIGLI UTILI

- L'esperienza che presto acquisirà nell'usare il suo modellatore ad aria le sarà utile per stabilire quanto tempo il suo tipo di capelli deve stare in piega per ottenere l'effetto desiderato.
- Ogni volta che utilizza il suo apparecchio si assicuri che i capelli siano puliti e liberi da qualsiasi traccia di lacca, mousse o gel.
- Nel realizzare la sua acconciatura inizi sempre dalla nuca, continui sui lati e termini con la fronte.
- Durante l'uso, il riscaldamento ed il raffreddamento, appoggi il modellatore ad aria su superfici lisce e resistenti al calore.
- Mentre realizza l'acconciatura presti attenzione a non avvicinare eccessivamente il suo modellatore ad aria alle zone sensibili del viso, alle orecchie, al collo ed alla cute.
- Dopo l'uso lasci raffreddare completamente il suo modellatore ad aria prima di riporlo.

PREPARAZIONE DEI CAPELLI

- Lavare come d'abitudine i capelli e pettinarli districando i nodi.
- Asciugare i capelli e spazzolarli dalle radici alle punte.

FUNZIONAMENTO

- Questo modellatore è ad aria, ciò significa che funziona in base allo stesso principio di un comune asciugacapelli: l'aria calda esce dal corpo principale e passa attraverso i fori degli accessori. Sia durante l'uso che nelle fasi di riscaldamento e raffreddamento appoggiare il modellatore su superfici piane, lisce e resistenti al calore.
- Scegliere l'accessorio desiderato in base allo styling che si vuole realizzare.
- Inserire l'accessorio desiderato e ruotarne la base affinché si agganci.
- Collegare il modellatore ad aria alla rete di alimentazione.

ACCESSORI

Spazzola rotonda (6-7)

Passaggi per un risultato ottimale:

- Accendere il modellatore ad aria.
- Prendere tra le dita una ciocca di capelli della stessa larghezza del barrel della spazzola (6-7) e avvolgerla intorno allo stesso.

- Selezionare il tasto di rotazione (1) e accompagnare delicatamente il modellatore verso il basso.
- Per migliorare la lucentezza della ciocca mantenere premuto il tasto di rotazione (1) e lasciare che le setole accarezzino delicatamente la parte finale della ciocca.
- A seconda dell'effetto che si desidera realizzare e del lato che si sta trattando, selezionare il tasto di rotazione verso destra o sinistra.
- Una volta terminate le operazioni di styling dei capelli spegnere l'apparecchio agendo sul tasto (3) e scollegare la spazzola dalla presa di corrente.

ⓘ NOTA: è normale che durante l'utilizzo della spazzola si sviluppi del vapore; si tratta dell'umidità in eccesso nei capelli che evapora.

IMPIEGO

Impostare il flusso d'aria e della temperatura con il tasto (3) nei seguenti livelli:

- SPENTO
- Flusso d'aria medio e Temperatura media
- Flusso d'aria alto e Temperatura alta
- Colpo d'aria fredda

IONIZZATORE

Questo modellatore ad aria è dotato di ionizzatore che si attiva automaticamente all'accensione dell'apparecchio riproducendo il fenomeno della ionizzazione grazie al quale i capelli risulteranno più lucenti e luminosi. Viene inoltre ridotto l'effetto elettrostatico.

PULIZIA E MANUTENZIONE



ATTENZIONE! Disinserire sempre la spina dall'alimentazione elettrica prima della pulizia o manutenzione.



ATTENZIONE! Prima di riutilizzare l'apparecchio, assicurarsi che tutte le parti pulite siano completamente asciutte.

Pulire l'apparecchio e gli accessori se necessario con un panno umido. Non utilizzare solventi o altri detergenti aggressivi o abrasivi. In caso contrario, si rischia di danneggiarne la superficie. Controllare regolarmente l'apertura di aspirazione dell'apparecchio e rimuovere la polvere e i capelli accumulatisi.

ⓘ NOTA: più polvere è presente nell'ambiente in cui si utilizza l'asciugacapelli, maggiore è la frequenza con cui dev'essere ripulita la calotta del filtro.

CONSERVAZIONE



ATTENZIONE! Dopo l'utilizzo di questo apparecchio assicurarsi che si sia completamente raffreddato prima di riporlo.



ATTENZIONE! NON avvolgere il cavo di alimentazione attorno all'apparecchio.

SMALTIMENTO



L'imballaggio del prodotto è composto da materiali riciclabili. Smaltirlo in conformità alla normativa di tutela ambientale.



Ai sensi della direttiva 2012/19/UE sui rifiuti di apparecchiature elettriche ed elettroniche (RAEE) il simbolo del cassonetto barrato riportato sull'apparecchiatura o sulla sua confezione indica che il prodotto alla fine della propria vita utile deve essere raccolto separatamente dagli altri rifiuti.

L'utente dovrà, pertanto, conferire l'apparecchiatura giunta a fine vita agli idonei centri di raccolta differenziata dei rifiuti elettrici ed elettronici. In alternativa alla gestione autonoma è possibile consegnare l'apparecchiatura che si desidera smaltire al rivenditore, al momento dell'acquisto di una nuova apparecchiatura di tipo equivalente. Presso i rivenditori di prodotti elettronici con superficie di vendita di almeno 400 m² è inoltre possibile consegnare gratuitamente, senza obbligo di acquisto, i prodotti elettronici da smaltire con dimensioni inferiori a 25 cm. L'adeguata raccolta differenziata per l'avvio successivo dell'apparecchiatura dismessa al riciclaggio, al trattamento e allo smaltimento compatibile con il rispetto dell'ambiente contribuisce ad evitare possibili effetti negativi sull'ambiente e sulla salute e favorisce il reimpiego e/o riciclo dei materiali di cui è composta l'apparecchiatura.

ASSISTENZA E GARANZIA

L'apparecchio è garantito per un periodo di due anni dalla data di consegna. Fa fede la data riportata sullo scontrino/fattura (purché chiaramente leggibile), a meno che l'acquirente non provi che la

consegna è successiva. In caso di difetto del prodotto preesistente alla data di consegna, viene garantita la riparazione o la sostituzione senza spese dell'apparecchio, salvo che uno dei due rimedi risulti sproporzionato rispetto all'altro. L'acquirente ha l'onere di denunciare a un Centro Assistenza autorizzato il difetto di conformità entro due mesi dalla scoperta del difetto stesso.

Non sono coperte dalla garanzia tutte le parti che dovessero risultare difettose a causa di:

- a. Danni da trasporto o da cadute accidentali,
- b. Errata installazione o inadeguatezza impianto elettrico,
- c. Riparazioni o modifiche operate da personale non autorizzato,
- d. Mancata o non corretta manutenzione e pulizia,
- e. Prodotto e/o parti di prodotto soggette a usura e/o consumabili,
- f. Mancata osservanza delle istruzioni per il funzionamento dell'apparecchio, negligenza o trascuratezza nell'uso,
- g. Cavo di alimentazione attorcigliato o piegato per incuria o tirato,
- h. Presenza di capelli nella ventola,
- i. Mancata pulizia del filtro ingresso aria fredda che causa surriscaldamento motore,
- l. Caduta accidentale durante l'uso,
- m. Ostruzione ingresso aria fredda e uscita aria calda (griglia anteriore e posteriore),
- n. Utilizzo di accessori o componenti di manutenzione non originali,
- o. Utilizzo di prodotti chimici per la pulizia dell'apparecchio,
- p. Utilizzo di lacche o altri spray durante l'uso.

L'elenco di cui sopra è a titolo meramente esemplificativo e non esaustivo, in quanto la presente garanzia è comunque esclusa per tutte quelle circostanze che non possono farsi risalire a difetti di fabbricazione dell'apparecchio. La garanzia è inoltre esclusa in tutti i casi di uso improprio dell'apparecchio ed in caso di uso professionale. Si declina ogni responsabilità per eventuali danni che possano direttamente o indirettamente derivare a persone, cose ed animali domestici in conseguenza della mancata osservanza di tutte le prescrizioni indicate nel presente libretto in tema di installazione, uso e manutenzione dell'apparecchio. Sono fatte salve le azioni contrattuali di garanzia nei confronti del venditore.

Modalità di assistenza

La riparazione dell'apparecchio deve essere effettuata presso un Centro Assistenza autorizzato. L'apparecchio difettoso, se in garanzia, dovrà pervenire al Centro Assistenza unitamente ad un documento fiscale che ne attesti la data di vendita o di consegna.



INTRODUCTION

Dear customer, thank you for choosing our product. We are certain you will appreciate its quality and reliability, as it's been designed and manufactured with customer satisfaction in mind. These instructions for use comply with European Standard EN 82079.



WARNING! Instructions and warnings for a safe use.

Before using this appliance, carefully read the instructions for use and in particular the safety notes and warnings, which must be complied with. Keep this manual together with its illustrative guide for future consultation. Should you transfer the appliance to another user, make sure to hand over this documentation as well.

NOTE: should any part of this manual be difficult to understand or any doubt arise, contact the company at the address indicated on the last page before using the product.

NOTE: partially sighted persons can consult the digital version of these instructions for use on the website www.tenactagroup.com

INDEX

Introduction	9
Safety notes	10
Symbols	12
Description of the appliance and its accessories	12
Use	12
Maintenance and cleaning.....	14
Storage	15
Disposal	15
Assistance and warranty	15
Illustrative guide	I
Technical data	I

SAFETY NOTES

EN

- After unpacking, make sure the appliance is intact, complete with all its parts as shown in the illustrative guide and with no sign of damage due to transportation. In doubt, do not use the appliance and contact an authorised service centre.



CAUTION! Remove any communication material such as labels, tags etc. from the appliance before use.



WARNING! Risk of suffocation. Children shall not play with the packaging. Keep the plastic bag out of reach of children.

- This appliance must be used only for the purpose for which it was designed, namely as a hair brush for home use. Any other use is considered not compliant with the intended use and therefore dangerous.
- Before connecting the appliance to the mains supply, make sure that the voltage and frequency indicated on the technical data of the appliance correspond to those of the mains supply. These technical data are present on the appliance or on the power supply unit, if any (see illustrative guide).
- This appliance can be used by children aged from 8 years and above and persons with reduced physical, sensory or mental capabilities or lack of experience and knowledge if they have been given supervision or instruction concerning use of the appliance in a safe way and understand the hazards involved. Children shall not play with the appliance. Cleaning and user maintenance shall not be made by children without supervision.

- **⊘ DO NOT use the appliance with wet hands, damp feet or barefoot.**
- **⊘ DO NOT pull the supply cord or the appliance itself to remove the plug from the socket.**
- **⊘ DO NOT pull or lift the appliance by the supply cord.**
- **⊘ DO NOT expose the appliance to humidity or atmospheric agents (rain, sun, etc.) or extreme temperatures.**
- **The appliance must not be left unattended while it is operated.**
- **Always disconnect the appliance from the mains supply before cleaning or performing maintenance and when the appliance is not in use.**
- **If the appliance is faulty or malfunctions, switch it off and do not tamper with it. Contact an authorised technical service centre for any repairs.**
- **If the supply cord is damaged it must be replaced by an authorised technical service centre, so as to prevent all risks.**
- **When the appliance is used in a bathroom, unplug it after use since the proximity of water presents a hazard even when the appliance is switched off.**
- **For additional protection, the installation of a residual current device (RCD) having a rated residual operating current not exceeding 30 mA (ideal 10 mA) is advisable in the electrical circuit supplying the bathroom. Ask your installer for advice.**



WARNING! DO NOT use this appliance near bathtubs, showers, basins or other vessels containing water.





- **This appliance shall not come into contact with water, other liquids, spray, steam. For any**

cleaning and maintenance operation refer to the instructions in the relevant chapter.

EN

- This appliance must only be used on human hair. **DO NOT** use the appliance on animals or on wigs and hair pieces made of synthetic material.
-  **DO NOT** obstruct the intake filter and always keep it free from dust and hair.
- For the features of the appliance, refer to the external packaging.
- Use the appliance only with the supplied accessories that are an essential part of the appliance.

SYMBOLS

 <i>Warning Caution</i>	 <i>Prohibited</i>
 <i>Class II equipment</i>	 <i>Note</i>
 <i>Not suitable for use in the bath or shower</i>	

DESCRIPTION OF THE APPLIANCE AND ITS ACCESSORIES

Refer to page I of the Illustrative Guide to check the contents of the package. All the figures are found on the inside pages of the cover.

- | | |
|--|----------------------------|
| 1. Rotation button (right/left) | 5. Technical data |
| 2. Body | 6. Round heated brush 50mm |
| 3. Combined air flow/ temperature button | 7. Round heated brush 40mm |
| 4. Intake filter | 8. Ionizer |

For the appliance features, refer to the external packaging. Use the supplied accessories only.

USE



WARNING! This appliance is not to be used if it has been dropped or if there are visible signs of damage.



WARNING! DO NOT use this appliance near bathtubs, showers, basins or other vessels containing water. Never place the appliance into water.



WARNING! DO NOT spray hairspray while the appliance is switched on. There is a risk of fire.

USEFUL TIPS

- The experience you will soon acquire in using your air styler, will help you determine how long your hair will take to achieve the desired effect.
- Every time you use the appliance, make sure the hair is clean and without any trace of hairspray, hair mousse or gel.
- Always start from the nape of the neck, proceed on the sides and finish on the forehead.
- When using the styler or while it is heating or cooling, place the appliance on a smooth and heat resistant surface.
- When creating the hairstyle, be careful not to bring the air styler close to sensitive parts of the face, ears, neck or skin.
- After use, allow the air styler to cool down completely before putting it away.

INSTRUCTIONS FOR USE

PREPARING YOUR HAIR

- Wash hair as normal and comb to remove knots.
- Dry your hair and brush from the roots to the ends.

OPERATION

- This styler works with air, which means it works according to the same principle of a common hair dryer: the hot air comes out from the main body and passes through the holes of the accessories. When using the styler or while it is heating or cooling, place the appliance on a smooth and heat resistant surface.
- Choose the relevant accessory according to the style you desire.
- Insert the required accessory and turn its base until it clicks in.
- Connect the air styler to the mains.

ACCESSORIES

Round brush (6-7)

Steps for optimal results:

- Switch the air styler ON.
- Wrap a lock of hair around the barrel of the brush (6-7), which should be of the same width.
- Select the rotation key (1) and gently accompany the brush downwards.
- To improve the shine of the lock hold the rotation button (1) and let

the bristles gently caress the end part of the lock.

- Depending on the desired effect and the side being treated, move the rotation button to the right or the left.
- Once the hair is styled, switch off the appliance from the button (3) and disconnect the brush from the socket.

EN

ⓘ NOTE: it is normal for steam to develop when using the brush; this is excess humidity in the hair evaporating.

USE

Set the air flow and temperature to the following levels with the (3) button:

- OFF
- Medium air flow and Medium temperature
- High air flow and High temperature
- Cold air shot

IONIZER

This air styler is fitted with an ionizer that is automatically activated when the appliance is switched on and reproduces the phenomenon of ionization, which adds shine and brightness to the hair. The electrostatic effect is also reduced.

MAINTENANCE AND CLEANING



WARNING! Always disconnect the appliance from the mains supply before cleaning or performing maintenance.



WARNING! Make sure all cleaned parts are completely dry before reusing the appliance.

Cleaning the appliance and accessories

Clean the appliance and the accessories with a damp cloth, when necessary. Do not use solvents or other aggressive or abrasive detergents. Otherwise, the surface could be damaged. Check the intake opening of the appliance regularly and remove all hair and dust.

ⓘ NOTE: the more dust is present in the place where the hair dryer is used, the more often the filter duct must be cleaned.

STORAGE



WARNING! Once you have finished using this appliance, make sure it has cooled down completely before putting it away.

EN



WARNING! DO NOT wrap the supply cord around the appliance.

DISPOSAL



The packaging of the appliance is made of recyclable materials. Dispose of it in accordance with the environmental protection regulations.



Pursuant to Directive 2012/19/EU on waste electrical and electronic equipment (WEEE), the crossed bin symbol on the appliance or its packaging indicates that the appliance must be disposed of separately from other waste at the end of its useful life.

The user must therefore take the appliance to an appropriate recycling centre for electrical and electronic equipment. Alternatively, instead of handling the disposal, the user can hand over the appliance to the retailer when a new, equivalent one is purchased. The user can hand over electronic products measuring less than 25 cm to retailers of electronic products having a sales area of at least 400 m² free of charge and with no obligation to buy. Appropriate separate collection for the subsequent procedure for the decommissioned appliance for recycling, which includes treatment and environmentally friendly disposal helps prevent adverse effects on the environment and health and promotes reusing and/or recycling materials that the appliance consists of.

ASSISTANCE AND WARRANTY

The appliance is guaranteed for a period of two years from the date of delivery. Evidence shall be taken as the date indicated on the receipt/invoice (provided it is legible), unless the buyer can prove that the delivery occurred later.

In the event of a defect in the product which existed prior to the date of delivery, appliance repair or replacement is guaranteed free of charge, unless one of the two solutions is disproportionate to the other. The buyer has the obligation to notify an authorised Service Centre of the non-conformity within two months from discovering the

defect.

The warranty does not cover any part that may be defective due to:

- a. Transport damage or accidental drops,
- b. Incorrect installation or an inadequate electrical system,
- c. Repairs or alterations made by unauthorised personnel,
- d. Poor or incorrect maintenance and cleaning,
- e. Product and/or product parts subject to wear and/or consumables,
- f. Failure to comply with the operating instructions and/or negligent or careless use,
- g. Twisted or bent power cord due to negligence or pulled,
- h. Accidental falling during use,
- i. Use of non-original maintenance components or accessories,
- l. Use of chemical products to clean the appliance,
- m. Use of hairspray or other sprays during use,
- n. Use of non-original maintenance components or accessories,
- o. Use of chemical products to clean the appliance,
- p. Use of hairspray or other sprays during use.

The list above is purely indicative and not exhaustive and in any case, this warranty shall not cover all circumstances that cannot be attributed to manufacturing defects of the appliance.

In addition, the warranty does not cover any case of improper use of the appliance and professional use.

All liability is disclaimed for any damage that may directly or indirectly be caused to persons, property and pets as a result of failure to comply with all the instructions provided in the "Instructions and Warnings Booklet" regarding appliance installation, use and maintenance.

This is without prejudice to any contractual warranty claims against the seller.

Methods of support

Appliance repairs must be carried out by an authorised Service Centre. If the faulty appliance is under warranty, it must be sent to the Service Centre together with a fiscal document that can confirm the date of sale or delivery.

INTRODUCCIÓN

Estimado cliente: Gracias por haber elegido nuestro producto. Estamos seguros de que usted podrá apreciar su calidad y fiabilidad, ya que ha sido diseñado y fabricado considerando la satisfacción del cliente. Estas instrucciones de uso respetan la norma europea EN 82079.

ES



¡ADVERTENCIA! Instrucciones y advertencias para un uso seguro.

Antes de utilizar este aparato, lea atentamente las instrucciones de uso y, especialmente, las observaciones y advertencias de seguridad, que se deben respetar. Guarde este manual junto con su guía ilustrativa para consultas futuras. Si el aparato se cediera a otro usuario, asegúrese de entregarlo también junto con esta documentación.

ⓘ NOTA: Si tiene dificultades para comprender cualquier parte de este manual o le surgen dudas, póngase en contacto con la empresa a través de la dirección indicada en la última página, antes de utilizar el producto.

ⓘ NOTA: Las personas con problemas de visión pueden consultar la versión digital de este manual de instrucciones en la página web www.tenactagroup.com

ÍNDICE

Introducción.....	17
Advertencias de seguridad.....	18
Referencia de símbolos	20
Descripción del aparato y de los accesorios	20
Empleo.....	20
Mantenimiento y limpieza.....	22
Conservación	23
Eliminación.....	23
Asistencia y garantía	23
Guía ilustrativa	I
Datos técnicos.....	I

ADVERTENCIAS DE SEGURIDAD

- Tras el desembalaje, asegúrese de que el aparato esté intacto, de que no falte ninguna parte consultando la guía ilustrativa y de que no haya señales de daños debidos al transporte. Si tiene dudas, no utilice el aparato y póngase en contacto con un centro de asistencia autorizado.



¡ATENCIÓN! Elimine cualquier material de información, tales como sellos, etiquetas, etc. del aparato antes de su uso.



¡ADVERTENCIA! Riesgo de asfixia. Los niños no deben jugar con el embalaje. Mantenga la bolsa de plástico fuera del alcance de los niños.

- Este aparato sólo debe utilizarse para el fin para el que fue proyectado, es decir, como un cepillo para cabello de uso doméstico. Cualquier otro uso se considera no conforme con el uso previsto y por lo tanto peligroso.
- Antes de conectar el aparato a la red eléctrica, asegúrese de que el voltaje y la frecuencia indicados en los datos técnicos del aparato correspondan con los de la red eléctrica. Estos datos técnicos se encuentran en el aparato o en la fuente de suministro, de haberlos (consulte la guía ilustrativa).
- Este aparato puede ser utilizado por niños mayores de 8 años y por personas con capacidades físicas, sensoriales o mentales reducidas o falta de experiencia y conocimientos si están supervisados o instruidos sobre el uso del aparato de una manera segura y tomando conciencia de los peligros relacionados. Los niños no deben jugar con el aparato. La limpieza y el mantenimiento a cargo del usuario no deben ser realizados por niños sin la debida supervisión.

- **⊘ NO utilice el aparato con las manos mojadas, los pies húmedos o descalzos.**
- **⊘ NO tire del cable de alimentación o del aparato para desconectar el enchufe de la toma de corriente.**
- **⊘ NO tire o levante el aparato utilizando el cable de alimentación.**
- **⊘ NO exponga el aparato a la humedad o a los agentes atmosféricos (lluvia, sol, etc.) o a temperaturas extremas.**
- **No deje el aparato sin vigilancia mientras está en funcionamiento.**
- **Desconecte siempre el aparato de la red eléctrica antes de limpiarlo o realizar el mantenimiento y cuando el aparato no se use.**
- **Si el aparato se avería o funciona mal, apáguelo y no intervenga. Póngase en contacto con un centro de asistencia técnica autorizado para solicitar cualquier reparación.**
- **Si el cable de alimentación está dañado, deberá ser sustituido por un centro de asistencia técnica autorizado, para evitar cualquier riesgo.**
- **Cuando el aparato se utiliza en un cuarto de baño, desenchúfelo después de utilizarlo ya que la proximidad del agua representa un peligro incluso cuando el aparato está apagado.**
- **Como protección adicional, se aconseja la instalación de un dispositivo de corriente residual (RCD) con una corriente residual operativa que no exceda de 30 mA (10 mA es ideal) en el circuito eléctrico de suministro del baño. Pida consejo a su instalador.**



¡ADVERTENCIA! NO utilice este aparato cerca de bañeras, duchas, lavabos u otros receptáculos que contengan agua.





- **Este aparato no debe entrar en contacto con agua, otros líquidos, aerosoles ni vapor. Para cualquier operación de limpieza y mantenimiento, consulte las**

instrucciones en el capítulo correspondiente.

- Este aparato solo debe utilizarse con pelo humano. NO utilice el aparato en animales, en pelucas ni en extensiones de cabello de material sintético.
-  NO obstruya el filtro de entrada; manténgalo sin polvo ni cabellos.
- Para las características del aparato, consulte el embalaje exterior.
- Utilice el aparato solo con los accesorios suministrados, que forman parte esencial del aparato.

ES

REFERENCIA DE SÍMBOLOS

 <i>Advertencia Atención</i>	 <i>Prohibición genérica</i>
 <i>Aparato de clase II</i>	 <i>Nota</i>
 <i>No se debe usar en la bañera ni en la ducha</i>	

DESCRIPCIÓN DEL APARATO Y DE LOS ACCESORIOS

Consulte la Guía ilustrativa pág. I para controlar el contenido del embalaje. Todas las figuras se encuentran en las páginas internas de la cubierta.

1. Botón de rotación (derecha/ izquierda)
2. Cuerpo
3. Botón combinado flujo aire/ temperatura
4. Filtro de aspiración
5. Datos técnicos
6. Cepillo térmico redondo 50 mm
7. Cepillo térmico redondo 40mm
8. Ionizador

Para las características del aparato consulte el empaque exterior. Utilícelo solo con los accesorios suministrados de serie.

EMPLEO



¡ADVERTENCIA! El aparato no debe utilizarse si se ha dejado caer o presenta señales visibles de daños.



¡ADVERTENCIA! NO utilice este aparato cerca de bañeras, duchas, lavabos u otros receptáculos que contengan agua. Nunca sumerja el aparato en agua.



¡ADVERTENCIA! NUNCA no utilice laca con el aparato encendido. Existe un riesgo de incendio.

ES

CONSEJOS ÚTILES

- La experiencia que irá adquiriendo con el uso le permitirá establecer muy pronto los tiempos de aplicación para obtener el efecto deseado.
- Antes de utilizar el aparato, asegúrese de que el cabello esté limpio y sin restos de laca, mousse o gel.
- Para realizar el peinado, comience siempre por la nuca, continúe por los lados y termine con la frente.
- Durante el uso, el calentamiento y el enfriamiento, apoye el modelador de aire sobre superficies lisas y resistentes al calor.
- Mientras se realiza el peinado, preste atención a no acercarse excesivamente el modelador de aire a las zonas sensibles del rostro, a las orejas, al cuello y a la piel.
- Después del uso deje enfriar completamente el modelador de aire antes de guardarlo.

INSTRUCCIONES DE USO

PREPARACIÓN DEL PELO

- Lávese el pelo como lo hace habitualmente y péñese desenredando los nudos.
- Séquese el pelo y cepíllelo de la raíz a las puntas.

FUNCIONAMIENTO

- Este modelador funciona con aire; lo que significa que opera con el mismo principio de un secador de pelo normal: el aire caliente sale por el cuerpo principal a través de los agujeros de los accesorios. Tanto durante el uso como en las fases de calentamiento y enfriamiento, apoye el modelador sobre superficies planas, lisas y resistentes al calor.
- Elija el accesorio deseado en función del estilo de peinado que quiera.
- Monte el accesorio deseado y gire su base hasta que se enganche.
- Conecte el modelador de aire a la red de alimentación.

ACCESORIOS

Cepillo redondo (6-7)

Pasos para un resultado excelente:

- Encienda el modelador de aire.
- Tome entre los dedos un mechón de pelo que tenga el mismo ancho que el cepillo (6-7) y enróllelo alrededor de éste.

- Seleccione el botón de rotación (1) y deslice delicadamente el cepillo hacia abajo.
- Para mejorar el brillo del mechón, mantenga presionado el botón de rotación (1) y deje que las cerdas acaricien delicadamente la parte final del mechón.
- Seleccione el botón de rotación hacia la derecha o hacia la izquierda en función del efecto que desee obtener y del lado que se está tratando.
- Cuando termine las operaciones de moldeado, apague el aparato accionando el botón (3) y desenchufe el cepillo de la toma de corriente.

ⓘ NOTA: es normal que durante el uso del cepillo se desarrolle vapor; se trata de la humedad en exceso del cabello que se evapora.

EMPLEO

Programe el flujo de aire y la temperatura con el botón (3) en los siguientes niveles:

- APAGADO
- Flujo de aire medio y Temperatura media
- Flujo de aire alto y Temperatura alta
- Golpe de aire frío

IONIZADOR

Este moldeador de aire dispone de un ionizador que se activa automáticamente al encender el aparato reproduciendo el fenómeno de la ionización, gracias al cual el cabello queda más brillante y luminoso. También reduce el efecto electrostático.

MANTENIMIENTO Y LIMPIEZA



¡ADVERTENCIA! Desconecte siempre el aparato de la red eléctrica antes de limpiar o realizar el mantenimiento.



¡ADVERTENCIA! Asegúrese de que todas las partes limpiadas se hayan secado completamente antes de volver a utilizar el aparato.

Limpieza del aparato y de los accesorios

Cuando sea necesario, limpie el aparato y los accesorios con un paño húmedo. No utilice disolventes u otros detergentes agresivos o abrasivos. De lo contrario, se corre el riesgo de dañar la superficie. Controle regularmente la apertura de aspiración del aparato y quite el polvo y el pelo acumulados.

i **NOTA:** mientras más polvo haya en el ambiente donde se utiliza el secador de pelo, mayor será la frecuencia con que debe limpiarse la tapa del filtro.

CONSERVACIÓN



¡ADVERTENCIA! Al terminar de planchar, asegúrese de que el aparato se enfríe por completo antes de guardarlo.



¡ADVERTENCIA! NO enrolle el cable de alimentación alrededor del aparato.

ELIMINACIÓN



El embalaje del aparato se ha realizado con materiales reciclables. Elimine el embalaje respetando las normas de protección medioambiental.



De conformidad con la Directiva 2012/19/UE sobre residuos de aparatos eléctricos y electrónicos (WEEE), el símbolo del contenedor tachado presente en el aparato o en su embalaje indica que el aparato debe eliminarse separado del resto de residuos al final de su vida útil.

El usuario, por tanto, deberá entregar el aparato a un centro autorizado de reciclado de equipos eléctricos y electrónicos. Como alternativa, en lugar de encargarse de la eliminación, el usuario podrá entregarlo al distribuidor al comprar un aparato nuevo equivalente. El usuario puede entregar productos electrónicos que midan menos de 25 cm a vendedores de productos electrónicos que tenga un área de ventas mínima de 400 m² gratuitamente y sin ninguna obligación de compra. Una adecuada recogida selectiva y el siguiente envío del aparato para el reciclaje, el tratamiento y la eliminación ecológica, contribuyen a evitar posibles consecuencias negativas para el medio ambiente y la salud pública, y favorecen el reciclaje de los materiales que componen el aparato.

ASISTENCIA Y GARANTÍA

El aparato cuenta con un período de garantía de dos años a partir de la fecha de entrega. La fecha válida será la indicada en el recibo/factura (siempre que sea legible claramente), a no ser que el comprador pruebe que la entrega fue posterior.

En caso de defecto del producto anterior a la fecha de entrega, se garantiza la reparación o la sustitución del aparato sin gastos, a no

ser que una de las dos soluciones resulte desproporcionada respecto de la otra. El comprador tiene el deber de comunicar a un Centro de Asistencia el defecto de conformidad en un plazo de dos meses desde el descubrimiento de dicho defecto.

La garantía no cubre todas las partes que resulten defectuosas por:

- a. Daños por transporte o por caídas accidentales,
- b. Instalación errónea o instalación eléctrica inadecuada,
- c. Reparaciones o cambios realizados por personal no autorizado,
- d. Ausencia o incorrecto mantenimiento y limpieza,
- e. Producto y/o partes de productos sujetos a desgaste y/o de consumo,
- f. Incumplimiento de las instrucciones para el funcionamiento del aparato, negligencia o desidia durante el uso,
- g. Cable de alimentación retorcido o doblado por descuido o estirado,
- h. Caída accidental durante el uso,
- i. Uso de accesorios o componentes de mantenimiento no originales,
- l. Uso de productos químicos para la limpieza del aparato,
- m. Uso de lacas u otro spray durante el uso,
- n. Uso de accesorios o componentes de mantenimiento no originales,
- o. Uso de productos químicos para la limpieza del aparato,
- p. Uso de lacas u otro spray durante el uso.

La lista anterior es solo a modo de ejemplo y no es exhaustiva, ya que esta garantía no cubre todas aquellas circunstancias que no dependan de defectos de fabricación del aparato.

Además, la garantía queda excluida en todos los casos de uso inadecuado del aparato y en caso de uso profesional.

La empresa no asume ninguna responsabilidad por posibles daños que puedan afectar directa o indirectamente a personas, objetos o animales domésticos como consecuencia del incumplimiento de todas las indicaciones del "Manual de instrucciones y advertencias" en materia de instalación, uso y mantenimiento del aparato.

Se excluyen las acciones contractuales de garantía en relación con el vendedor.

Modo de asistencia

La reparación del aparato debe realizarse en un Centro de Asistencia autorizado. El aparato defectuoso en garantía deberá enviarse al Centro de Asistencia junto con un documento fiscal en el que figure la fecha de venta o entrega.

INTRODUÇÃO

Prezado cliente, agradecemos pela compra de nosso produto. Temos certeza de que irá apreciar a sua qualidade e fiabilidade, pois foi projetado e fabricado tendo em vista, em primeiro lugar, a satisfação do cliente. As presentes instruções para a utilização estão em conformidade com a norma europeia EN 82079.



ADVERTÊNCIA! Instruções e avisos para o emprego seguro do aparelho.

PT

Antes de utilizar este aparelho, leia atentamente as instruções para o uso, principalmente as notas sobre a segurança e as advertências que devem ser respeitadas. Conserve este manual com o respetivo guia ilustrado para que possa ser consultado futuramente. No caso de ceder o aparelho a terceiros, entregar também toda a documentação.

❗ NOTA: Se ao ler este manual algumas partes resultarem difíceis de entender, ou no caso de dúvidas antes de utilizar o produto, contacte a empresa junto à morada indicada na última página.

❗ NOTA: os deficientes visuais podem consultar a versão digital destas instruções para o uso no site www.tenactagroup.com

ÍNDICE

Introdução	25
Avisos sobre a segurança	26
Legenda dos símbolos	28
Descrição do aparelho e dos acessórios.....	28
Emprego	28
Manutenção e limpeza	30
Conservação	31
Eliminação.....	31
Assistência e garantia	31
Guia ilustrado	I
Dados técnicos	I

AVISOS SOBRE A SEGURANÇA

- Após remover o aparelho de sua embalagem, certifique-se de que esteja intacto e completo, fornecido com as partes ilustradas no guia, e que não haja sinais de danos imputáveis ao transporte. Em caso de dúvida, não utilize o aparelho e contacte um Centro de Assistência Autorizado.

PT



CUIDADO! Remova do aparelho todos os materiais com função de comunicação como, por exemplo, rótulos, etiquetas etc. antes do uso.



ADVERTÊNCIA! Risco de sufocamento. As crianças não devem brincar com a embalagem. Mantenha o saco plástico fora do alcance de crianças.

- Este aparelho deve ser utilizado apenas para a finalidade para a qual foi concebido, ou seja, como escova de cabelos para uso doméstico. Qualquer outro tipo de uso é considerado não conforme e, portanto, perigoso.
- Antes de ligar o aparelho à rede elétrica, certifique-se de que os parâmetros de tensão e frequência indicados nos dados técnicos do aparelho correspondam aos valores do fornecimento de energia elétrica. Estes dados técnicos estão indicados no aparelho ou na unidade de suprimento de energia, se houver (refira-se ao guia ilustrado).
- Este aparelho pode ser utilizado por crianças a partir dos 8 anos e por pessoas com capacidades físicas, mentais e sensoriais reduzidas ou sem experiência e conhecimento sobre o uso do produto se forem supervisionados ou instruídos sobre o uso do aparelho de forma segura e se compreenderem os perigos inerentes ao uso do mesmo. As crianças não devem brincar com o aparelho. As operações de limpeza e manutenção de usuário não devem ser

feitas por crianças sem supervisão.

- **⊘ NÃO** utilize o aparelho com as mãos e pés molhados ou descalço.
- **⊘ NÃO** puxe o cabo de alimentação ou o próprio aparelho para retirar a ficha da tomada.
- **⊘ NÃO** puxe ou levante o aparelho pelo cabo de alimentação.
- **⊘ NÃO EXPONHA** o aparelho à humidade, agentes atmosféricos (chuva, sol, etc.) ou temperaturas extremas.
- O aparelho não deve ser deixado sem vigilância se estiver ligado.
- Desligue o aparelho da rede elétrica antes de limpar ou efetuar a manutenção e quando o aparelho não estiver em uso.
- Em caso de defeito ou mau funcionamento do aparelho, desligue-o e não tente repará-lo. Contacte um centro de assistência técnica autorizada para efetuar as devidas reparações.
- Se o cabo de alimentação estiver danificado, deverá ser substituído por um centro de assistência técnica autorizado de modo a prevenir todos os riscos.
- Quando o aparelho for utilizado em uma casa de banho, desligue-o após o uso pois a proximidade da água representa um perigo mesmo quando o aparelho estiver desligado.
- Para proteção adicional, é aconselhável instalar um dispositivo de corrente residual (RCD) com taxa de corrente residual não superior a 30 mA (10 mA, como valor ideal) no circuito elétrico da casa de banho. Solicite informações ao seu instalador.



ADVERTÊNCIA! NÃO utilize este aparelho nas proximidades de banheiras, duches, pias ou outros recipientes que contenham água.





- Evite que este aparelho entre em contacto com

água, outros líquidos, spray ou vapor. Para todas as operações de limpeza e manutenção, refira-se às instruções no respetivo capítulo.

- O aparelho só deve ser utilizado para cabelos humanos. NÃO utilize o aparelho em animais, perucas ou cabelos sintéticos postiços.
-  NÃO OBSTRUA a entrada do filtro e mantenha-o sem pó e cabelos.
- Para as características do aparelho, refira-se à embalagem externa.
- Utilize o aparelho apenas com os acessórios fornecidos, que são partes essenciais do mesmo.

PT

LEGENDA DE SÍMBOLOS

	<i>Advertência Cuidado</i>		<i>Proibição genérica</i>
	<i>Aparelho de classe II</i>		<i>Nota</i>
	<i>Não adequado para o uso em banheira ou no duche</i>		

DESCRIÇÃO DO APARELHO E DOS ACESSÓRIOS

Consultar o Guia ilustrado pág. 1 para controlar o conteúdo da embalagem. Todas as figuras encontram-se nas páginas internas da capa.

1. Tecla de rotação (direita/esquerda)
2. Corpo
3. Tecla combinada fluxo ar/temperatura
4. Filtro de aspiração
5. Dados técnicos
6. Escova elétrica redonda 50 mm
7. Escova elétrica redonda 40 mm
8. Ionizador

Para as características do aparelho, referir-se à embalagem externa. Utilizar somente com os acessórios fornecidos.

EMPREGO



ADVERTÊNCIA! Este aparelho não deve ser utilizado em caso de quedas ou se houver sinais visíveis de danos.



ADVERTÊNCIA! NÃO utilize este aparelho nas proximidades de banheiras, duchas, pias ou outros recipientes que contenham água. Nunca coloque o aparelho em água.



ADVERTÊNCIA! Não borrife spray para cabelo enquanto o aparelho estiver ligado. Existe o risco de incêndio.

PT

CONSELHOS ÚTEIS

- A experiência que logo será adquirida com a utilização do seu modelador a ar será útil para estabelecer quanto tempo o seu tipo de cabelo deve ser penteado para obter o efeito desejado.
- Cada vez que utilizar o seu aparelho, tenha certeza de que os cabelos estão limpos e sem qualquer resquício de laca, mousse ou gel.
- Ao efetuar o penteado, iniciar a partir da nuca, continuar nos lados e finalizar com a parte da frente.
- Durante o uso, aquecimento e arrefecimento do modelador de cabelos, apoiá-lo em superfícies lisas e resistentes ao calor.
- Enquanto estiver a realizar o penteado, prestar atenção para não aproximar excessivamente o modelador a ar das áreas sensíveis do rosto, das orelhas, do pescoço e da pele.
- Após o uso, deixar o modelador a ar arrefecer completamente antes de acondicioná-lo.

INSTRUÇÕES PARA O EMPREGO

PREPARAÇÃO DOS CABELOS

- Lavar e pentear normalmente os cabelos, desfazendo os nós.
- Secar e escovar os cabelos, das raízes às pontas.

FUNCIONAMENTO

- Este modelador é a ar e, por isso, funciona com o mesmo princípio de um secador de cabelos comum: o ar quente sai pelo corpo principal e passa através dos orifícios dos acessórios. Tanto durante o uso quanto nas fases de aquecimento e arrefecimento, apoiar o modelador em superfícies planas, lisas e resistentes ao calor.
- Escolha o acessório desejado em função da modelagem que desejar realizar.
- Insira o acessório desejado e gire a base até que esteja encaixado.
- Ligar o modelador a ar na rede elétrica.

ACESSÓRIOS

Escova redonda (6-7)

Indicações para um resultado ideal:

- Ligar o modelador a ar.
- Segure entre os dedos uma madeixa de cabelos com a mesma largura do cilindro central da escova (6-7) e enrole-a no cilindro.

- Selecione a tecla de rotação (1) e acompanhe delicadamente o modelador para baixo.
- Para melhorar o brilho da madeixa, mantenha pressionada a tecla de rotação (1) e deixe que as cerdas acariciem delicadamente a parte final da madeixa.
- Selecione a tecla de rotação para a esquerda ou para a direita de acordo com o efeito que desejar realizar e com o lado que estiver a modelar.
- Após terminar as operações de modelagem dos cabelos, desligar o aparelho atuando na tecla (3) e retirar a ficha da escova da tomada elétrica.

ⓘ NOTA: é normal que durante o uso, a escova produza vapor; trata-se do excesso de humidade nos cabelos que evapora.

EMPREGO

Definir o fluxo de ar e a temperatura com a tecla (3) nos seguintes níveis:

- DESLIGADO
- Fluxo de ar médio e Temperatura média
- Fluxo de ar forte e Temperatura alta
- Jato de ar frio

IONIZADOR

Este modelador a ar é dotado de ionizador que se ativa automaticamente no momento em que o aparelho é ligado reproduzindo o fenómeno da ionização que faz com que os cabelos fiquem mais brilhantes e luminosos. Além disso, reduz o efeito eletrostático.

MANUTENÇÃO E LIMPEZA



ADVERTÊNCIA! Retirar sempre a ficha da tomada elétrica antes de efetuar a limpeza ou a manutenção.



ADVERTÊNCIA! Certifique-se de que todas as peças limpas estejam completamente secas antes de utilizar o aparelho.

Limpeza do aparelho e dos acessórios

Limpar o aparelho e os acessórios com um pano húmido, se necessário. Não utilizar solventes ou outros tipos de detergentes agressivos ou abrasivos. Caso contrário, a superfície pode ser danificada. Controle regularmente a abertura de aspiração do aparelho e remova o pó e os cabelos acumulados.

i **NOTA:** quanto mais pó houver no ambiente em que se utiliza o secador de cabelos, maior deverá ser a frequência de limpeza da tampa do filtro.

CONSERVAÇÃO



ADVERTÊNCIA! Após o uso do aparelho, certifique-se de que esteja arrefecido completamente antes de guardá-lo.

PT



ADVERTÊNCIA! Não enrole o cabo de alimentação ao redor do aparelho.

ELIMINAÇÃO



A embalagem do aparelho é feita com materiais recicláveis. Elimine-a em conformidade com as normas de proteção ambiental.



Nos termos da Diretiva 2012/19 /UE relativa aos equipamentos elétricos e eletrônicos (WEEE), o símbolo do bidão cruzado no aparelho ou em sua embalagem indica que o produto deve ser eliminado separadamente dos outros resíduos no final de sua vida útil.

Portanto, o usuário deve levar o aparelho a um centro de reciclagem adequado para equipamentos elétricos e eletrônicos. Como alternativa, ao invés de eliminá-lo, o aparelho pode ser entregue ao revendedor no momento da compra de um produto equivalente. O utilizador pode entregar os produtos eletrônicos com menos de 25 cm, gratuitamente e sem obrigação de compra, a revendedores com área de vendas de, pelo menos, 400 m². A adequada recolha diferenciada para o sucessivo procedimento de desmantelamento do aparelho para reciclagem, que inclui tratamento e eliminação ecológica, contribui a evitar efeitos adversos ao ambiente e à saúde e promove a reciclagem e reutilização de materiais com os quais o aparelho é composto.

ASSISTÊNCIA E GARANTIA

O aparelho é garantido por um período de dois anos a partir da data de entrega. Será considerada a data da nota fiscal/fatura (se estiver claramente legível) exceto no caso em que o cliente comprovar que a entrega foi feita posteriormente. Em caso de defeito do produto preexistente à data de entrega, é garantida a reparação ou a substituição gratuita do aparelho, exceto quando uma dessas soluções for

considerada inapropriada. O comprador tem a obrigação de comunicar ao Centro de Assistência autorizado o defeito de conformidade no prazo de dois meses a partir da identificação do defeito.

A garantia não oferece cobertura a nenhuma das partes que apresentarem defeitos causados por:

- a. Danos causados durante o transporte ou por quedas acidentais,
- b. Instalação incorreta ou inadequações no sistema elétrico,
- c. Reparações ou modificações efetuadas por pessoal não autorizado,
- d. Manutenção ou limpeza escassa ou não efetuada corretamente,
- e. Produto e/ou partes do produto sujeitas a desgaste e/ou consumíveis,
- f. Inobservância das instruções para o funcionamento do aparelho, negligência ou omissões durante o uso,
- g. Cabo de alimentação torcido ou dobrado por negligência ou puxado,
- h. Queda acidental durante o uso,
- i. Utilização de acessórios ou componentes de manutenção não originais,
- l. Utilização de produtos químicos para a limpeza do aparelho,
- m. Utilização de lacas ou outros tipos de sprays durante o uso,
- n. Utilização de acessórios ou componentes de manutenção não originais,
- o. Utilização de produtos químicos para a limpeza do aparelho,
- p. Utilização de lacas ou outros tipos de sprays durante o uso.

A lista acima indicada é meramente exemplificativa e não exaustiva e a garantia não terá validade em todos os casos em que não houver comprovação do defeito de fabricação do aparelho. Além disso, a garantia não é aplicável em todos os casos de uso impróprio do aparelho e em caso de uso profissional. Exime-se de qualquer responsabilidade por eventuais danos diretos ou indiretos causados a pessoas, objetos e animais domésticos decorrentes do não cumprimento de todas as prescrições indicadas no respectivo “Manual de Instruções e avisos” no que se refere à instalação, ao uso e à manutenção do aparelho. Isso sem prejudicar as ações contratuais de garantia relativas ao vendedor.

Modalidade de assistência

A reparação do aparelho deve ser efetuada em um Centro de Assistência autorizado. O aparelho defeituoso, se estiver no prazo de garantia, deverá ser entregue ao Centro de Assistência juntamente com um documento fiscal que comprove a data da compra.

ΕΙΣΑΓΩΓΗ

Αγαπητέ πελάτη, σας ευχαριστούμε που επιλέξατε το προϊόν μας. Είμαστε βέβαιοι ότι θα εκτιμήσετε την ποιότητα και αξιοπιστία του εφόσον σχεδιάστηκε και κατασκευάστηκε για την ικανοποίηση του πελάτη. Οι παρούσες οδηγίες χρήσης συμμορφώνονται με το Ευρωπαϊκό πρότυπο EN 82079.



ΠΡΟΕΙΔΟΠΟΙΗΣΗ! Οδηγίες και προειδοποιήσεις για ασφαλή χρήση.

Πριν χρησιμοποιήσετε αυτή τη συσκευή, διαβάστε προσεκτικά τις οδηγίες χρήσης και συγκεκριμένα τις υποδείξεις ασφαλείας και προειδοποιήσεις που θα πρέπει να εφαρμόζονται. Κρατήστε το εγχειρίδιο αυτό μαζί με τον επεξηγηματικό οδηγό για μελλοντική χρήση. Αν πρέπει να μεταβιβάσετε τη συσκευή σε άλλο χρήστη, βεβαιωθείτε ότι υπάρχει επίσης και η παρούσα τεκμηρίωση.

EL

❗ ΣΗΜΕΙΩΣΗ: αν είναι δύσκολη η κατανόηση κάποιου μέρους του εγχειριδίου αυτού ή υπάρχουν αμφιβολίες, επικοινωνήστε με την εταιρεία στη διεύθυνση που υποδεικνύεται στην τελευταία σελίδα πριν χρησιμοποιήσετε το προϊόν.

❗ ΣΗΜΕΙΩΣΗ: άτομα με μειωμένη όραση μπορούν να επισκεφθούν την ψηφιακή έκδοση αυτών των οδηγιών χρήσης στην ιστοσελίδα www.tenactagroup.com

ΠΕΡΙΕΧΟΜΕΝΑ

Εισαγωγή	33
Προειδοποιήσεις για την ασφαλεία	34
Λεζαντα συμβολων.....	36
Περιγραφή της συσκευής και των εξαρτημάτων.....	36
Χρήση.....	36
Καθαρισμός και συντήρηση	38
Αποθήκευση	39
Διαθεση	39
Τεχνική υποστήριξη και εγγυηση.....	39
Επεξηγηματικός οδηγός.....	!
Τεχνικά στοιχεία	!

ΕΠΙΣΗΜΑΝΣΕΙΣ ΑΣΦΑΛΕΙΑΣ

- Μετά την αποσυσκευασία, βεβαιωθείτε ότι η συσκευή είναι ακέραιη, πλήρης με όλα τα εξαρτήματά της όπως φαίνεται στον επεξηγηματικό οδηγό και χωρίς σημάδια ζημιάς λόγω μεταφοράς. Αν έχετε αμφιβολία, μη χρησιμοποιείτε τη συσκευή και επικοινωνήστε με ένα εξουσιοδοτημένο κέντρο τεχνικής βοήθειας.



ΠΡΟΣΟΧΗ! Αφαιρέστε όλα τα υλικά επικοινωνίας όπως ετικέτες, σημάνσεις κλπ. από τη συσκευή πριν τη χρησιμοποιήσετε.



ΠΡΟΕΙΔΟΠΟΙΗΣΗ! Κίνδυνος ασφυξίας. Τα παιδιά δεν θα πρέπει να παίζουν με τη συσκευασία. Κρατήστε την πλαστική σακούλα μακριά από τα παιδιά.

- Η παρούσα συσκευή πρέπει να χρησιμοποιείται μόνο για το σκοπό που σχεδιάστηκε, δηλαδή ως βούρτσα μαλλιών οικιακής χρήσης. Οποιαδήποτε άλλη χρήση που δεν θεωρείται σύμφωνη με την προβλεπόμενη χρήση είναι επομένως επικίνδυνη.
- Πριν συνδέσετε τη συσκευή με το ηλεκτρικό δίκτυο, βεβαιωθείτε ότι η τάση και συχνότητα που υποδεικνύονται στα τεχνικά στοιχεία της συσκευής αντιστοιχούν σε εκείνα του ηλεκτρικού δικτύου. Αυτά τα τεχνικά στοιχεία υπάρχουν στη συσκευή ή στη μονάδα ηλεκτρικής τροφοδοσίας, αν υπάρχει (δείτε τον επεξηγηματικό οδηγό).
- Η συσκευή αυτή μπορεί να χρησιμοποιηθεί από παιδιά ηλικίας 8 ετών και άνω και από άτομα με μειωμένες σωματικές, αισθητηριακές ή πνευματικές ικανότητες ή έλλειψη εμπειρίας και γνώσης αν επιβλέπονται ή καθοδηγούνται σχετικά με την ασφαλή χρήση της συσκευής και κατανοούν τους κινδύνους που ενυπάρχουν. Τα παιδιά δεν πρέπει να παίζουν με τη συσκευή. Ο καθαρισμός και η συντήρηση δεν πρέπει να γίνεται από παιδιά χωρίς επίβλεψη.
- Ⓞ ΜΗ χρησιμοποιείτε τη συσκευή με βρεγμένα χέρια, υγρά ή γυμνά πόδια.

- ⊗ ΜΗΝ τραβάτε το ηλεκτρικό καλώδιο ή τη συσκευή για να τη βγάλετε την πρίζα.
- ⊗ ΜΗΝ τραβάτε ή ανασηκώνετε τη συσκευή από το ηλεκτρικό καλώδιο.
- ⊗ ΜΗΝ εκθέτετε τη συσκευή σε υγρασία, ατμοσφαιρικούς παράγοντες (βροχή, ήλιο, κλπ.) ή σε ακραίες θερμοκρασίες.
- Η εν λόγω συσκευή δεν πρέπει να μένει αφύλακτη ενώ είναι σε λειτουργία.
- Αποσυνδέετε πάντα τη συσκευή από το ηλεκτρικό ρεύμα πριν τον καθαρισμό ή τη συντήρηση και αν δεν τη χρησιμοποιείτε.
- Αν η συσκευή έχει υποστεί ζημιά ή δυσλειτουργεί, απενεργοποιήστε τη και μην την παραβιάζετε. Επικοινωνήστε με ένα εξουσιοδοτημένο κέντρο τεχνικής υποστήριξης για τις οποιοσδήποτε επισκευές.
- Αν έχει καταστραφεί το ηλεκτρικό καλώδιο πρέπει να αντικαθίσταται από ένα εξουσιοδοτημένο κέντρο τεχνικής υποστήριξης, ούτως ώστε να εξαλείφεται κάθε κίνδυνος.
- Όταν χρησιμοποιείτε τη συσκευή στο μπάνιο, αποσυνδέστε τη μετά τη χρήση εφόσον η εγγύτητα του νερού παρουσιάζει κίνδυνο ακόμα και αν είναι αποσυνδεδεμένη η συσκευή.
- Για επιπλέον προστασία, συνίσταται στο ηλεκτρικό κύκλωμα του μπάνιου, η εγκατάσταση μιας συσκευής παραμένοντος ρεύματος (RCD) με ονομαστική τιμή παραμένοντος ρεύματος λειτουργίας που δεν υπερβαίνει τα 30 mA (ιδανικό 10 mA). Ρωτήστε τον εγκαταστάτη σας για περισσότερες πληροφορίες.







ΠΡΟΕΙΔΟΠΟΙΗΣΗ! ΜΗ χρησιμοποιείτε τη συσκευή κοντά σε μπανιέρες, ντους, λεκάνες ή άλλα δοχεία με νερό.

- Η συσκευή δεν θα πρέπει να έρχεται σε επαφή με νερό, άλλα υγρά, σπρέι, ατμό. Για κάθε εργασία καθαρισμού και συντήρησης ανατρέξτε στις οδηγίες του σχετικού κεφαλαίου.

- Η συσκευή πρέπει να χρησιμοποιείτε μόνο σε μαλλιά ανθρώπων. ΜΗ χρησιμοποιείτε τη συσκευή σε ζώα ή σε περούκες και εξαρτήματα μαλλιών από συνθετικό υλικό.
-  ΜΗΝ μπλοκάρτε το φίλτρο πρόσληψης και να το κρατάτε πάντα ελεύθερο από σκόνη και μαλλιά.
- Για τα χαρακτηριστικά της συσκευής, ανατρέξτε στην εξωτερική συσκευασία.
- Χρησιμοποιήστε τη συσκευή μόνο με τα εξαρτήματα που παρέχονται τα οποία αποτελούν ένα ουσιαστικό μέρος της συσκευής.

ΛΕΞΑΝΤΑ ΣΥΜΒΟΛΩΝ

	Προειδοποίηση Προσοχή		Γενική απαγόρευση
	Συσκευή κατηγορίας II		Σημείωση
	Δεν ενδείκνυται για χρήση στο μπάνιο ή στο ντους		

ΠΕΡΙΓΡΑΦΗ ΤΗΣ ΣΥΣΚΕΥΗΣ ΚΑΙ ΤΩΝ ΕΞΑΡΤΗΜΑΤΩΝ

Δείτε τον επεξηγηματικό οδηγό παράγγ. I για να ελέγξετε το περιεχόμενο της συσκευασίας. Όλες οι εικόνες βρίσκονται στις εσωτερικές σελίδες του εξώφυλλου.

- | | |
|---|---|
| 1. Πλήκτρο περιστροφής (δεξιά/
αριστερά) | 5. Τεχνικά στοιχεία |
| 2. Σώμα | 6. Στρογγυλή θερμαινόμενη βούρτσα
50mm |
| 3. Комбиниран бутон за въздушна
струя/ температура | 7. Στρογγυλή θερμαινόμενη βούρτσα
40mm |
| 4. Φίλτρο αναρρόφησης | 8. Ιονίστης |

Για τα χαρακτηριστικά της συσκευής, ανατρέξτε στην εξωτερική συσκευασία. Χρησιμοποιείτε το αποκλειστικά με τα αξεσουάρ που υπάρχουν.

ΧΡΗΣΗ



ΠΡΟΕΙΔΟΠΟΙΗΣΗ! Η συσκευή δεν πρέπει να χρησιμοποιείται αν έχει υποστεί πτώση, αν υπάρχουν ορατά σημάδια ζημιάς.



ΠΡΟΕΙΔΟΠΟΙΗΣΗ! ΜΗ χρησιμοποιείτε τη συσκευή κοντά σε μπανιέρες, ντους, λεκάνες ή άλλα δοχεία με νερό. Μην τοποθετείτε ποτέ τη συσκευή στο νερό.



ΠΡΟΕΙΔΟΠΟΙΗΣΗ! ΜΗΝ ψεκάσετε λακ ενώ η συσκευή είναι ενεργοποιημένη. Υπάρχει κίνδυνος πυρκαγιάς.

ΧΡΗΣΙΜΕΣ ΣΥΜΒΟΥΛΕΣ

EL

- Η εμπειρία που σύντομα θα αποκτήσετε με τη χρήση του διαμορφωτή σας με αέρα θα σας είναι χρήσιμη για να καθορίσετε το χρόνο του μιζανπλί που ταιριάζει στον τύπο των μαλλιών σας για να έχετε το αποτέλεσμα που επιθυμείτε.
- Κάθε φορά που χρησιμοποιείτε τη συσκευή σας βεβαιωθείτε ότι τα μαλλιά σας είναι καθαρά και ελεύθερα από οποιοδήποτε ίχνος λακ, αφρού ή τζελ.
- Κατά την εκτέλεση της κόμμωσης αρχίστε πάντα από το λαιμό, συνεχίστε στις πλευρές και τελειώστε με το μέτωπο.
- Κατά τη χρήση, θέρμανση και ψύξη, τοποθετήστε το διαμορφωτή με αέρα σε λείες και ανθεκτικές στη θερμότητα επιφάνειες.
- Κατά την εκτέλεση της κόμμωσης προσέξτε ούτως ώστε να μην φέρνεται πάρα πολύ κοντά το διαμορφωτή με αέρα στις ευαίσθητες περιοχές του προσώπου, των αυτιών, του λαιμού και του τριχωτού της κεφαλής.
- Μετά τη χρήση αφήστε να κρυώσει πλήρως ο διαμορφωτής σας με αέρα πριν τον αποθηκεύσετε.

ΟΔΗΓΙΕΣ ΧΡΗΣΗΣ

ΠΡΟΕΤΟΙΜΑΣΙΑ ΤΩΝ ΜΑΛΛΙΩΝ

- Πλύνετε όπως συνηθίζετε τα μαλλιά και χτενίστε τα ξεμπλέκοντας τους κόμπους.
- Στεγνώστε τα μαλλιά και χτενίστε τα από τις ρίζες προς τις άκρες.

ΛΕΙΤΟΥΡΓΙΑ

- Αυτός ο διαμορφωτής είναι με αέρα, πράγμα που σημαίνει ότι λειτουργεί ακριβώς όπως ένα κοινό σεσουάρ μαλλιών. Ο ζεστός αέρας βγαίνει από το κύριο σώμα και περνάει μέσα από τις οπές των αξεσουάρ. Τόσο κατά τη χρήση όσο και στις φάσεις θέρμανσης και ψύξης τοποθετείτε το διαμορφωτή σας σε επίπεδες, λείες και ανθεκτικές στη θερμότητα επιφάνειες.
- Επιλέξτε το αξεσουάρ που επιθυμείτε με βάση το χτένισμα που θέλετε να πραγματοποιήσετε.
- Βάλτε το εξάρτημα που επιθυμείτε και περιστρέψτε τη βάση μέχρι να συνδεθεί.
- Συνδέστε το διαμορφωτή στον αέρα του δικτύου τροφοδοσίας.

ΑΞΕΣΟΥΑΡ

Στρογγυλή βούρτσα (6-7)

Βήματα για άριστο αποτέλεσμα:

- Ενεργοποιήστε το διαμορφωτή με αέρα.
- Βάλτε ανάμεσα στα δάχτυλα μια τούφα μαλλιών του ίδιου μήκους του κυλίνδρου της βούρτσας (6-7) και τυλίξτε την γύρω από αυτόν.
- Επιλέξτε το πλήκτρο περιστροφής (1) και ακολουθήστε απαλά το διαμορφωτή προς τα κάτω.
- Για να βελτιώσετε τη λάμψη της τούφας κρατήστε πατημένο το πλήκτρο της περιστροφής (1) και αφήστε τις τρίχες της βούρτσας να χαϊδέψουν απαλά το τελείωμα της τούφας.
- Ανάλογα με το αποτέλεσμα που θέλετε να έχετε και την πλευρά που χτενίζετε, επιλέξτε το πλήκτρο περιστροφής προς τα δεξιά ή τα αριστερά.
- Αφού τελειώσετε το styling των μαλλιών σβήστε τη συσκευή πατώντας το πλήκτρο (3) και αποσυνδέστε τη βούρτσα από την πρίζα του ρεύματος.

ⓘ ΣΗΜΕΪΩΣΗ; Είναι φυσιολογικό κατά την διάρκεια του ισιώματος να δημιουργείται ατμός, προέρχεται από την υγρασία των μαλλιών που εξατμίζεται.

ΧΡΗΣΗ

Ρυθμίστε τη ροή του αέρα και τη θερμοκρασία με το πλήκτρο (3) στα ακόλουθα επίπεδα:

- ΑΠΕΝΕΡΓΟΠΟΙΗΜΕΝΟ
- μέση ροή αέρα και μέση θερμοκρασία
- υψηλή ροή αέρα και υψηλή θερμοκρασία
- Силна струя студен въздух

ΙΟΝΙΣΤΗΣ

Αυτός ο μορφοποιητής αέρα διαθέτει ένα ιονιστή που ενεργοποιείται αυτόματα κατά την έναυση της συσκευής αναπαράγοντας το φαινόμενο ιονισμού χάρη στον οποίο τα μαλλιά θα είναι πιο φωτεινά και λαμπερά. Επιπλέον μειώνεται το ηλεκτροστατικό αποτέλεσμα.

ΚΑΘΑΡΙΣΜΟΣ ΚΑΙ ΣΥΝΤΗΡΗΣΗ



ΠΡΟΕΙΔΟΠΟΙΗΣΗ! Αποσυνδέετε πάντα τη συσκευή από το ηλεκτρικό ρεύμα πριν τις εργασίες καθαρισμού ή συντήρησης.



ΠΡΟΕΙΔΟΠΟΙΗΣΗ! Βεβαιωθείτε ότι όλα τα μέρη που έχουν καθαριστεί είναι εντελώς στεγνά πριν χρησιμοποιήσετε τη συσκευή.

Καθαρισμός της συσκευής και των αξεσουάρ

Καθαρίστε τη συσκευή και τα αξεσουάρ αν είναι απαραίτητο με ένα υγρό πανί. Μην χρησιμοποιείτε διαλύτες ή άλλα σκληρά ή διαβρωτικά καθαριστικά. Σε αντίθετη περίπτωση, μπορεί να κάνετε ζημιά στην επιφάνεια. Ελέγχετε τακτικά το στόμιο αναρρόφησης της συσκευής και αφαιρείτε τη σκόνη και τα

μαλλιά που έχουν συσσωρευτεί.

ⓘ ΣΗΜΕΪΩΣΗ; όσο περισσότερη σκόνη υπάρχει στο περιβάλλον όπου χρησιμοποιείται το σεσουάρ μαλλιών τόσο πιο συχνά θα πρέπει να καθαρίζεται το κάλυμμα του φίλτρου.

ΑΠΟΘΗΚΕΥΣΗ



ΠΡΟΕΙΔΟΠΟΙΗΣΗ! Μετά το τέλος χρήσης της συσκευής, βεβαιωθείτε ότι έχει κρυώσει πλήρως πριν τη βάλετε στη θέση της.

EL



ΠΡΟΕΙΔΟΠΟΙΗΣΗ! ΜΗΝ τυλίγετε το καλώδιο τροφοδοσίας γύρω από τη συσκευή.

ΑΠΟΡΡΙΨΗ



Η συσκευασία της συσκευής αποτελείται από ανακυκλώσιμα υλικά. Απορρίψτε τη συσκευασία σύμφωνα με τα πρότυπα για την προστασία του περιβάλλοντος.



Σύμφωνα με την οδηγία 2012/19/ΕΕ σχετικά με τα απόβλητα ηλεκτρικού και ηλεκτρονικού εξοπλισμού (ΑΗΗΕ), το σύμβολο του διαγραμμένου κάδου πάνω στη συσκευή ή τη συσκευασία της δείχνει ότι το προϊόν πρέπει να απορρίπτεται χωριστά από τα άλλα απόβλητα στο τέλος της ωφέλιμης ζωής του.

Ωστόσο ο χρήστης πρέπει να παραδίδει τη συσκευή σε ένα κατάλληλο κέντρο ανακύκλωσης ηλεκτρικού και ηλεκτρονικού εξοπλισμού. Εναλλακτικά, αντί του χειρισμού των αποβλήτων, ο χρήστης μπορεί να παραδώσει τη συσκευή στο κατάστημα λιανικής πώλησης κατά την αγορά μιας νέας, ισοδύναμης συσκευής. Ο χρήστης μπορεί να παραδώσει ηλεκτρονικά προϊόντα με διαστάσεις μικρότερες από 25 cm στα καταστήματα λιανικής πώλησης ηλεκτρονικών προϊόντων που έχουν εμβαδόν πώλησης τουλάχιστον 400 m² δωρεάν και χωρίς καμιά υποχρέωση. Η κατάλληλη διαχωρισμένη συλλογή για τη μετέπειτα διαδικασία της ανακύκλωσης της εκτός λειτουργίας συσκευής, που περιλαμβάνει την επεξεργασία και τη φιλική προς το περιβάλλον διάθεση προλαμβάνει τις αρνητικές επιπτώσεις στο περιβάλλον και στην υγεία και προωθεί την επαναχρησιμοποίηση ή/και ανακύκλωση των υλικών της συσκευής.

ΥΠΟΣΤΗΡΙΞΗ ΚΑΙ ΕΓΓΥΗΣΗ

Η συσκευή έχει εγγύηση για μια περίοδο δύο ετών από την ημερομηνία της παράδοσης. Λάβετε ως σημείο αναφοράς την ημερομηνία που αναγράφεται στην απόδειξη/τιμολόγιο (με την προϋπόθεση ότι είναι ευανάγνωστο), εκτός αν ο αγοραστής δεν αποδείξει ότι η παράδοση είναι μεταγενέστερη. Σε περίπτωση ελαττώματος του προϊόντος που προηγείται της

ημερομηνίας παράδοσης, είναι εγγυημένη η επισκευή ή αντικατάσταση χωρίς επιβάρυνση της συσκευής, εκτός αν ένα από τα διορθωτικά μέτρα είναι δυσανάλογο του άλλου. Ο αγοραστής οφείλει να καταγγείλει σε ένα εξουσιοδοτημένο κέντρο τεχνικής υποστήριξης την έλλειψη συμμόρφωσης εντός δύο μηνών από την ανακάλυψη του ελαττώματος.

Δεν καλύπτονται από την εγγύηση όλα τα μέρη που μπορεί να αποδειχθούν ελαττωματικά εξαιτίας:

- a. Ζημιών κατά τη μεταφορά ή τυχαίων πτώσεων,
- b. Εσφαλμένης εγκατάστασης ή ακαταλληλότητας του ηλεκτρικού συστήματος,
- c. Επισκευών ή τροποποιήσεων που έγιναν από μη εξουσιοδοτημένο προσωπικό,
- d. Βλάβης ή κακή συντήρησης και καθαρισμού,
- e. Προϊόντος ή/και μερών του προϊόντος που υπόκεινται σε φθορά ή/και είναι αναλώσιμα,
- f. Μη συμμόρφωσης με τις οδηγίες για τη λειτουργία της συσκευής, αμέλειας ή απροσεξίας κατά τη χρήση,
- g. Στριμμένο, διπλωμένο ή τραβηγμένο καλώδιο τροφοδοσίας λόγω αμέλειας,
- h. Τυχαία πτώση κατά τη διάρκεια της χρήσης,
- i. Χρήση αξεσουάρ ή εξαρτημάτων συντήρησης που δεν είναι γνήσια,
- l. Χρήση χημικών προϊόντων για τον καθαρισμό της συσκευής,
- m. Χρήση λακ ή άλλων σπρέι κατά τη διάρκεια της χρήσης,
- n. Χρήση αξεσουάρ ή εξαρτημάτων συντήρησης που δεν είναι γνήσια,
- o. Χρήση χημικών προϊόντων για τον καθαρισμό της συσκευής,
- p. Χρήση λακ ή άλλων σπρέι κατά τη διάρκεια της χρήσης.

Η παραπάνω λίστα είναι απλώς ενδεικτική και όχι περιοριστική, εφόσον η παρούσα εγγύηση αποκλείεται για όλες εκείνες τις περιπτώσεις που δεν μπορούν να αποδοθούν σε κατασκευαστικά ελαττώματα της συσκευής. Η εγγύηση επίσης ακυρώνεται σε όλες τις περιπτώσεις ακατάλληλης χρήσης της συσκευής και σε περίπτωση επαγγελματικής χρήσης. Δεν αναλαμβάνουμε καμιά ευθύνη για ενδεχόμενες ζημιές που μπορεί να προκληθούν έμμεσα ή άμεσα σε ανθρώπους, αντικείμενα και κατοικίδια ζώα ως αποτέλεσμα της ελλιπούς τήρησης όλων των προδιαγραφών που υποδεικνύονται στο ειδικό "Εγχειρίδιο οδηγιών και προειδοποιήσεων" σχετικά με την εγκατάσταση, χρήση και συντήρηση της συσκευής. Με την επιφύλαξη τυχόν συμβατικών δεσμεύσεων προς τον πωλητή.

Τρόπος τεχνικής εξυπηρέτησης

Η επισκευή της συσκευής θα πρέπει να εκτελείται σε ένα εξουσιοδοτημένο κέντρο τεχνικής εξυπηρέτησης. Η ελαττωματική συσκευή, αν είναι σε εγγύηση, θα πρέπει να φτάσει στο κέντρο τεχνικής εξυπηρέτησης μαζί με ένα φορολογικό έγγραφο που να βεβαιώνει την ημερομηνία πώλησης ή παράδοσης.

ÚVOD

Vážený zákazníku, děkujeme za zakoupení našeho výrobku. Jsme si jisti, že oceníte jeho kvalitu a spolehlivost, neboť byl navržen a vyroben s cílem uspokojit požadavky zákazníků. Tento návod k použití je v souladu s evropskou normou EN 82079.



VAROVÁNÍ! Pokyny a upozornění pro bezpečné používání.

Před použitím tohoto přístroje si pečlivě přečtěte návod k použití a zejména bezpečnostní pokyny a varování, které musí být dodrženy. Uchovávejte tento návod spolu se svým ilustračním průvodcem pro budoucí konzultace. Pokud přístroj postoupíte jinému uživateli, ujistěte se také o předání této dokumentace.

CZ

❗ POZNÁMKA: pokud by bylo obtížné pochopit jakoukoli část tohoto návodu, nebo v případě jakýchkoli pochybností kontaktujte společnost na adrese uvedené na poslední straně před použitím výrobku.

❗ POZNÁMKA: slabozraké osoby mohou konzultovat digitální verzi tohoto návodu k použití na webových stránkách www.tenactagroup.com

OBSAH

Úvod	41
Bezpečnostní poznámky.....	42
Vysvětlivky symbolů.....	44
Popis přístroje a příslušenství.....	44
Způsob použití.....	44
Údržba a čištění.....	46
Uschovávání	47
Likvidace.....	47
Servisní služba a záruka.....	47
Ilustrační průvodce.....	I
Technické údaje	I

BEZEČNOSTNÍ POZNÁMKY

- Po vybalení zkontrolujte, zda je přístroj neporušený, kompletně se všemi jeho částmi, jak je znázorněno na ilustračním průvodci a bez známek poškození v důsledku přepravy. V případě pochybností výrobek nepoužívejte a obraťte se na autorizované servisní středisko.



POZOR! Před použitím odstraňte z přístroje všechny komunikační materiál, jako například štítky, značky, atd.



VAROVÁNÍ! Nebezpečí udušení. Děti si nesmějí hrát s obalem. Udržujte igelitový sáček mimo dosah dětí.

- Tento přístroj musí být používán pouze k účelu, pro který byl navržen, a sice jako kartáč na vlasy pro domácí použití. Jakékoliv jiné použití není v souladu se zamýšleným použitím, a tudíž je považováno za nebezpečné.
- Před připojením přístroje k elektrickému zdroji elektrické se ujistěte, že napětí a frekvence uvedené v technických údajích přístroje odpovídají těm z elektrické sítě. Tyto technické údaje jsou na zařízení nebo na napájecím zdroji, pokud je dodáván (viz ilustrační průvodce).
- Tento přístroj mohou používat děti ve věku od 8 let a starší a osoby se sníženými fyzickými, smyslovými nebo duševními schopnostmi, nebo osoby bez patřičných zkušeností a znalostí, pokud jim byl poskytnut dohled nebo instrukce, týkající se použití přístroje bezpečným způsobem a pokud pochopily s tím související nebezpečí. Děti si nesmějí s přístrojem hrát. Čištění a uživatelskou údržbu nesmějí provádět děti bez dozoru.
- **NEPOUŽÍVEJTE** přístroj s mokřými rukama, vlhkými nohama nebo naboso.

- **⊘ NETAHEJTE** za přívodní kabel nebo samotný přístroj, když chcete vyjmout zástrčku ze zásuvky.
- **⊘ NETAHEJTE** nebo nezvedejte přístroj za přívodní kabel.
- **⊘ NEVYSTAVUJTE** přístroj vlhkosti a atmosférickým vlivům (déšť, slunce, atd.) nebo extrémním teplotám.
- Přístroj nesmí být ponechán bez dozoru, když je provozován.
- Přístroj vždy odpojte od elektrické sítě před čištěním nebo prováděním údržby a když není v provozu.
- V případě, že je přístroj vadný nebo nefunguje správně, vypněte jej a nemanipulujte s ním. obraťte se na autorizované technické servisní středisko pro případné opravy.
- Je-li napájecí kabel poškozen, musí být vyměněn v autorizovaném technickém servisním středisku, aby se zabránilo všem rizikům.
- Pokud přístroj používáte v koupelně, odpojte jej po použití, protože blízkost vody představuje riziko, i když je přístroj vypnutý.
- Pro dodatečnou ochranu se doporučuje instalace proudového chrániče (RCD), který má jmenovitý zbytkový provozní proud nepřesahující 30 mA (ideální 10 mA) do elektrického obvodu koupelny. Požádejte svého elektroinstalatéra o radu.







VAROVÁNÍ! NEPOUŽÍVEJTE tento přístroj v blízkosti van, sprch, umyvadel nebo jiných nádob obsahujících vodu.

- Tento přístroj nesmí přijít do styku s vodou, jinými tekutinami, spreji, párou. V případě jakéhokoliv čištění a údržby postupujte podle pokynů v příslušné kapitole.

- Tento přístroj se musí používat pouze na lidské vlasy. **NEPOUŽÍVEJTE** přístroj na zvířata nebo na paruky a přičesky ze syntetického materiálu.
-  **NEZAKRÝVEJTE** sací filtr a chraňte jej před prachem a vlasy.
- Pro charakteristiky přístroje odkazujeme na údaje na vnějším obalu.
- Přístroj používejte pouze s dodaným příslušenstvím, které jsou jeho nezbytnou součástí.

CZ

VYSVĚTLIVKY SYMBOLŮ

	<i>Varování Pozor</i>		<i>Všeobecný zákaz</i>
	<i>Přístroj třídy II</i>		<i>Poznámka</i>
	<i>Ne pro použití ve vaně nebo ve sprše</i>		

POPIS PŘÍSTROJE A PŘÍSLUŠENSTVÍ

Přehlédněte si ilustračního průvodce na str. I pro zkontrolování obsahu balení. Všechny obrázky se nacházejí na vnitřních stránkách obalu.

1. Tlačítko otáčení (dorava/doleva)
2. Tělo přístroje
3. Kombinované tlačítko proudění vzduchu/ teploty
4. Sací filtr
5. Technické údaje
6. Kulatý vyhřívaný kartáč 50mm
7. Kulatý vyhřívaný kartáč 40mm
8. Ionizátor

Charakteristiky přístroje jsou uvedeny na vnější straně balení. Používejte pouze dodané příslušenství.

ZPŮSOB POUŽITÍ



VAROVÁNÍ! Tento přístroj se nesmí používat, pokud došlo k jeho pádu nebo pokud jsou viditelné známky poškození.



VAROVÁNÍ! NEPOUŽÍVEJTE tento přístroj v blízkosti van, sprch, umyvadel nebo jiných nádob obsahujících vodu. Nikdy nepokládejte přístroj do vody.



VAROVÁNÍ! Nikdy NESTŘÍKEJTE lak na vlasy, když je přístroj zapnutý. Hrozí nebezpečí požáru.

UŽITEČNÉ RADY

- Zkušenost, kterou brzy získáte používáním vašeho vzduchového vlasového styleru, vám bude nápomocná pro určení, jak dlouho váš typ vlasů musí být v záhybu k dosažení požadovaného účinku.
- Před každým použitím přístroje se ujistěte, že jsou vlasy čisté a nejsou na nich zbytky laku, pěny anebo gelu.
- Při realizaci účesu začněte od temene, pokračujte pak po stranách a ukončete s úpravou na čele.
- Během použití, zahřívání a ochlazení pokládejte vzduchový styler na hladký povrch, odolný vůči teplotám.
- Při realizaci účesu dávejte pozor a příliš nepřibližujte vzduchový styler k citlivým zónám obličeje, k uším, ke krku nebo k pokožce.
- Po použití nechte zcela vychladnout váš vzduchový modelovací přístroj před uložením na místo.

POKYNY PRO POUŽITÍ

PŘÍPRAVA VLASŮ

- Vlasy si umyjte obvyklým způsobem, pak je rozčešte, abyste odstranily zauzlení.
- Vlasy vysušte a vykartáčujte od kořínek ke konečkům.

FUNGOVÁNÍ

- Tento přístroj na modelování vlasů je kulmofén na vlasy, což znamená, že pracuje na stejném principu jako vysoušeč vlasů: horký vzduch vychází z hlavního tělesa a prochází otvory v příslušenství. Jak během použití, tak ve fázích zahřívání a ochlazení pokládejte kulmofén na vlasy na rovný, hladký a teplovzdorný povrch.
- Vyberte si požadované příslušenství podle stylingu, který chcete dosáhnout.
- Vložte požadované příslušenství a otáčejte jeho základnou, dokud nezapadne.
- Zapojte kulmofén na vlasy do napájecí sítě.

PŘÍSLUŠENSTVÍ

Kulatý kartáč (6-7)

Postup pro optimální výsledek:

- Zapněte kulmofén na vlasy.
- Uchopte mezi prsty pramen vlasů stejné šířky jako je váleček kartáče (6-7) a omotejte pramen kolem válečku.
- Zvolte tlačítko otáčení (1) a jemně doprovázejte kulmofén směrem dolů.
- Pro zvýšení lesku pramene podržte stisknuté tlačítko otáčení (1) a nechte, aby silikonové štětiny jemně pohladily koncečky vlasů.
- V závislosti na efektu, který chcete dosáhnout a straně, na které přístroj používáte, zvolte tlačítko otáčení doprava nebo doleva.
- Po ukončení úpravy vlasů přístroj stisknutím tlačítka (3) vypněte a odpojte z elektrické zásuvky..

❗ POZNÁMKA: pokud se během použití kartáče vytváří pára, jedná se o přebytek vlhkosti ve vlasech, která se odpařuje.

CZ

ZPŮSOB POUŽITÍ

Nastavte přívod vzduchu a teplotu tlačítkem (3) na následující úrovně:

- VYPNUTÝ
- Střední proudění vzduchu a střední teplota
- Silné proudění vzduchu a vysoká teplota
- Proud studeného vzduchu

IONIZÁTOR

Tento kulmofén je vybaven ionizátorem, který se automaticky aktivuje při zapnutí přístroje a generuje fenomén ionizace, díky které budou vlasy lesklejší a zářivější. Kromě toho se snižuje elektrostatický efekt.

ÚDRŽBA A ČIŠTĚNÍ



VAROVÁNÍ! Přístroj vždy odpojte od elektrické sítě před čištěním nebo prováděním údržby.



VAROVÁNÍ! Ujistěte se, že všechny čištěné díly jsou úplně suché před opětovným použitím přístroje.

Čištění přístroje a příslušenství

Čistěte přístroj a příslušenství vlhkým hadříkem. Nepoužívejte ředidla anebo jiné agresivní či abrazivní čisticí prostředky. V opačném případě může dojít k poškození povrchu přístroje. Pravidelně kontrolujte nasávací otvor přístroje a odstraňte prach a zachycené vlasy.

i **POZNÁMKA:** čím více prachu se nachází v prostředí, ve kterém se vysoušeč vlasů používá, tím častěji je nutné čištění filtrační krytky.

USCHOVÁVÁNÍ



VAROVÁNÍ! Po ukončení používání tohoto přístroje se ujistěte, že zcela vychladne před jeho uložením.



VAROVÁNÍ! NENAMOTÁVEJTE přívodní kabel kolem přístroje.

CZ

LIKVIDACE



Obal přístroje je vyroben z recyklovatelných materiálů. Zlikvidujte jej v souladu s předpisy na ochranu životního prostředí.



V souladu se směrnicí 2012/19/EU o odpadních elektrických a elektronických zařízeních (OEEZ) symbol přeškrtnuté popelnice na spotřebiči nebo jeho obalu znamená, že přístroj na konci své životnosti musí být likvidován odděleně od ostatního odpadu.

Uživatel proto musí odevzdat přístroj do specifického recyklačního střediska pro elektrická a elektronická zařízení. Alternativně, namísto likvidace ve sběrném středisku uživatel může předat přístroj prodejci při koupě nového ekvivalentního přístroje. Uživatel může předat elektronické výrobky o velikosti menší než 25 cm prodejcům elektronických výrobků, kteří mají prodejní plochu nejméně 400 m², a to bezplatně a bez závazku ke koupi. Vhodně separovaný sběr s cílem zajistit pro odevzdaný přístroj recyklaci, jež zahrnuje úpravu a ekologickou likvidaci, napomáhá zabránit nepříznivým dopadům na životní prostředí a zdraví a podporuje opětovné využití a/nebo recyklaci materiálů, ze kterých se přístroj skládá.

SERVISNÍ SLUŽBA A ZÁRUKA

Záruka na přístroj platí po dobu dvou let od data dodání. Je platné datum uvedené na účtence/faktuře (za předpokladu, že jsou jasné čitelné); v opačném případě pouze tehdy, může-li kupující prokázat, že dodávka byla provedena později. V případě vady výrobku, existující

před dnem doručení, se zaručuje oprava nebo výměna přístroje bez jakéhokoliv poplatku, pokud jedno z těchto dvou nápravných opatření není nepoměrné ve srovnání s druhým. Kupující je povinen oznámit autorizovanému servisnímu středisku vadu do dvou měsíců od jejího zjištění.

Záruka se nevztahuje na všechny části, které mohou být vadné v důsledku:

- a. Poškození při přepravě nebo náhodných pádů,
- b. Nesprávné instalace nebo nevhodného elektrického systému,
- c. Opravy či úpravy provedené nepovolnou osobou,
- d. Chybějící nebo nesprávné údržby a čištění,
- e. Jedná-li se o výrobek a/nebo jeho části podléhající opotřebení a/nebo spotřební materiál,
- f. Nedodržení pokynů pro provoz, nedbalosti nebo neopatrného zacházení,
- g. Zkrouceného, ohnutého nebo napnutého napájecího kabelu z nedbalosti,
- h. Náhodného pádu během používání,
- i. Použití neoriginálního příslušenství nebo dílů pro údržbu,
- l. Použití chemických prostředků k čištění přístroje,
- m. Použití laků nebo jiných sprejů během používání,
- n. Použití neoriginálního příslušenství nebo dílů pro údržbu,
- o. Použití chemických prostředků k čištění přístroje,
- p. Použití laků nebo jiných sprejů během používání.

Výše uvedený seznam slouží jako příklad a není vyčerpávající, jelikož tato záruka se nevztahuje také na všechny ty případy, kdy nelze prozkoumat výrobní vady přístroje. Ze záruky jsou také vyloučeny všechny případy nesprávného použití přístroje a případy profesionálního použití. Neneseme žádnou zodpovědnost za případné škody, které mohou mít přímý či nepřímý dopad na osoby, předměty a zvířata v důsledku nedodržení všech pokynů uvedených v "Příručce pokynů a upozornění", pokud jde o instalaci, použití a údržbu. Tímto nejsou dotčeny jakékoli smluvní závazky vůči prodávajícímu.

Způsoby asistence

Oprava přístroje musí být prováděna autorizovaným servisním střediskem. Vadný přístroj, pokud se na něj vztahuje záruka, musí být zaslán do servisního střediska spolu s potvrzením, které prokazuje datum prodeje nebo dodávky.

ÚVOD

Vážený zákazník, ďakujeme za zakúpenie nášho výrobku. Sme si istí, že oceníte jeho kvalitu a spoľahlivosť, pretože bol navrhnutý a vyrobený s cieľom uspokojiť požiadavky zákazníkov. Tento návod na použitie je v súlade s európskou normou EN 82079.



VAROVANIE! Pokyny a upozornenia pre bezpečné používanie.

Pred použitím zariadenia si pozorne prečítajte návod na použitie a najmä bezpečnostné pokyny a upozornenia, ktoré musia byť dodržané. Uchovávajte tento návod spolu so svojim ilustračným sprievodcom pre budúce konzultácie. Pokiaľ prístroj postúpíte inému užívateľovi, uistite sa tiež o odovzdaní tejto dokumentácie.

SK

❗ POZNÁMKA: ak by bolo ťažké pochopiť akúkoľvek časť tohto návodu, alebo v prípade akýchkoľvek pochybností, pred použitím výrobku kontaktujte spoločnosť na adrese, uvedenej na poslednej strane.

❗ POZNÁMKA: slabozraké osoby môžu konzultovať digitálnu verziu tohto návodu na použitie na webových stránkach www.tenactagroup.com

OBSAH

Úvod	49
Bezpečnostné poznámky	50
Vysvetlivky symbolov	52
Popis prístroja a príslušenstva	52
Použitie	52
Údržba a čistenie	54
Uschovávanie	55
Likvidácia	55
Servisná služba a záruka	55
Ilustrovaný sprievodca	I
Technické údaje	I

BEZEČNOSTNÉ POZNÁMKY

- Po vybalení sa ubezpečte, že je prístroj nepoškodený, obsahuje všetky diely uvedené v ilustračnom sprievodcovi a či nevykazuje známky poškodenia v dôsledku prepravy. Pokiaľ máte pochybnosti, prístroj nepoužívajte a kontaktujte autorizované servisné stredisko.



POZOR! Pred použitím odstráňte z prístroja všetok komunikačný materiál, ako napríklad štítky, značky, atď.



VAROVANIE! Nebezpečenstvo udusenia. Deti sa nesmú hrať s obalom. Udržujte igelitový sáčok mimo dosahu detí.

SK

- Tento prístroj musí byť používaný iba na účel, pre ktorý bol navrhnutý, a síce ako kefa na vlasy pre domáce použitie. Akékoľvek iné použitie nie je v súlade so zamýšľaným použitím, a teda je považované za nebezpečné.
- Pred pripojením prístroja k elektrickému zdroju elektrickej sa uistite, že napätie a frekvencie uvedené v technických údajoch prístroja zodpovedajú tým z elektrickej siete. Tieto technické údaje sú na zariadení alebo na napájacom zdroji, ak je dodávaný (pozri ilustračný sprievodca).
- Tento prístroj môžu používať deti vo veku od 8 rokov a staršie a osoby so zníženými fyzickými, zmyslovými alebo duševnými schopnosťami, alebo osoby bez patričných skúseností a znalostí, pokiaľ im bol poskytnutý dohľad alebo inštrukcie, týkajúce sa použitia prístroja bezpečným spôsobom a ak pochopili s tým súvisiace nebezpečenstvo. Deti sa nesmú s prístrojom hrať. Čistenie a užívateľskú údržbu nesmú vykonávať deti bez dozoru.
-  **NEPOUŽÍVAJTE** prístroj s mokrými rukami, vlhkými

nohami alebo naboso.

- **⊘ NEŤAHAJTE** za prívodný kábel alebo samotný prístroj, keď chcete vybrať zástrčku zo zásuvky.
- **⊘ NEŤAHAJTE** alebo nezdvíhajte prístroj za prívodný kábel.
- **⊘ NEVYSTAVUJTE** prístroj vlhkosti a atmosferickým vplyvom (dážď, slnko, atď.) alebo extrémnym teplotám.
- Prístroj nesmie byť ponechaný bez dozoru, keď je prevádzkovaný.
- Prístroj vždy odpojte od elektrickej siete pred čistením alebo vykonávaním údržby a keď nie je v prevádzke.
- V prípade, že je prístroj chybný alebo nefunguje správne, vypnite ho a nemanipulujte s ním. Obráťte sa na autorizované technické servisné stredisko pre prípadné opravy.
- Ak je napájací kábel poškodený, musí byť vymenený v autorizovanom technickom servisnom stredisku, aby sa zabránilo všetkým rizikám.
- Pokiaľ prístroj používate v kúpeľni, odpojte ho po použití, pretože blízkosť vody predstavuje riziko, aj keď je prístroj vypnutý.
- Pre dodatočnú ochranu sa odporúča inštalácia prúdového chrániča (RCD), ktorý má menovitý zvyškový prevádzkový prúd nepresahujúci 30 mA (ideálne 10 mA) do elektrického obvodu kúpeľne. Požiadajte svojho elektroinštalátora o radu.



VAROVANIE! NEPOUŽÍVAJTE tento prístroj v blízkosti vaní, sprch, umývadiel alebo iných nádob obsahujúcich vodu.

- Tento prístroj nesmie prísť do styku s vodou, inými tekutinami, sprejmi, parou. V prípade akéhokoľvek čistenia a údržby postupujte podľa pokynov v príslušnej kapitole.
- Tento prístroj sa musí používať iba na ľudské vlasy. **NEPOUŽÍVAJTE** prístroj na zvieratá alebo na parochne

a príčesky zo syntetického materiálu.

-  **NEZAKRÝVAJTE** sací filter a chráňte ho pred prachom a vlasy.
- Pre charakteristiky prístroja odkazujeme na údaje na vonkajšom obale.
- Prístroj používajte iba s dodaným príslušenstvom, ktoré sú jeho nevyhnutnou súčasťou.

VYSVETLIVKY SYMBOLOV



Varovanie
Pozor



Všeobecný zákaz



Prístroj triedy II



Poznámka



Nie pre použitie vo vani
alebo v sprche

POPIS PRÍSTROJA A PRÍSLUŠENSTVA

Pozrite si ilustrovaného sprievodcu na strane I. pre kontrolu obsahu balenia. Všetky obrázky sa nachádzajú na vnútorných stranách obálky.

1. Tlačidlo otáčania (vľavo / vpravo)
2. Korpus prístroja
3. Kombinované tlačidlo prúdenia vzduchu/ teploty
4. Sací filter
5. Technické údaje
6. Okrúhla zahrievaná kefa 50mm
7. Okrúhla zahrievaná kefa 40mm
8. Ionizátor

Vlastnosti prístroja sú uvedené na vonkajšom obale.
Používajte výhradne dodávané príslušenstvo.

POUŽITIE



VAROVANIE! Tento prístroj sa nesmie používať, ak došlo k jeho pádu alebo ak sú viditeľné známky poškodenia.



VAROVANIE! **NEPOUŽÍVAJTE** tento prístroj v blízkosti vaní, sprch, umývadiel alebo iných nádob obsahujúcich vodu. Nikdy nekladte prístroj do vody.



VAROVANIE! Nikdy NESTRIEKAJTE lak na vlasy, keď je prístroj zapnutý. Hrozí nebezpečenstvo požiaru.

UŽITOČNÉ RADY

- Rýchle osvojenie si techniky používania kulmofénu na vlasy vám umožní presne určiť dobu, potrebnú na dosiahnutie požadovaného efektu na vašom type vlasov.
- Pri každom používaní prístroja sa uistite, že vaše vlasy sú celkom suché, čisté, bez laku, peny alebo gelu na vlasy.
- Začnite s úpravou na zátylku, potom pokračujte po bokoch a skončite na čele.
- Počas použitia, zahrievania a ochladzovania klad'te kulmofén na vlasy na rovný, hladký a tepluvzdorný povrch.
- Počas úpravy vlasov dávajte pozor, aby ste príliš nepribližovali kulmofén k citlivým častiam tváre, uší, krku alebo pokožky.
- Pred uložením kulmofénu na miesto ho nechajte celkom vychladnúť.

SK

POKYNY NA POUŽITIE

PRÍPRAVA VLASOV

- Umyte si vlasy zvyčajným spôsobom, potom ich rozčešte, aby ste odstránili zauzlenie.
- Vlasy vysušte a vykefujte od korenkov ku koncom.

PREVÁDZKA

- Tento prístroj na modelovanie vlasov je kulmofén na vlasy, čo znamená, že pracuje na rovnakom princípe ako fén na vlasy: teplý vzduch vychádza z hlavného telesa a prechádza cez otvory v príslušenstve. Ako počas použitia, tak aj vo fázach zahrievania a ochladzovania klad'te kulmofén na vlasy na rovný, hladký a tepluvzdorný povrch.
- Vyberte si požadované príslušenstvo podľa stylingu, ktorý chcete dosiahnuť.
- Vložte požadované príslušenstvo a otáčajte základňou, kým nezapadne.
- Zapojte kulmofén na vlasy do napájacej siete.

PRÍSLUŠENSTVO

Okrúhla kefa (6-7)

Kroky pre dosiahnutie optimálnych výsledkov:

- Zapnite kulmofén na vlasy.
- Uchopte medzi prsty prameň vlasov rovnakej šírky, ako je valec kefy (6-7) a namotajte ho okolo neho.
- Zvoľte tlačidlo otáčania (1) a sprevádzajte kulmofén jemne smerom nadol.
- Ak chcete zvýšiť lesk prameňa vlasov, podržte stlačené tlačidlo otáčania (1) a nechajte silikónové štetiny jemne pohladíť končeky vlasov.

- V závislosti na efekte, ktorý chcete dosiahnuť a strane, ktorú upravujete, zvolíte tlačidlo otáčania smerom doprava alebo doľava.
- Akonáhle ste dokončili styling vlasov, vypnite prístroj stlačením tlačidla (3) a vytiahnite kefu zo zásuvky.

i POZNÁMKA: ak sa počas použitia kefy vytvára para, jedná sa o prebytok vlhkosti vo vlasoch, ktorá sa odparuje.

POUŽITIE

Nastavte prúdeniu vzduchu a teplotu tlačítkom (3) na nasledujúce úrovne:

- VYPNUTÝ
- Stredné prúdenie vzduchu a stredná teplota
- Silné prúdenie vzduchu a vysoká teplota
- Tlačidlo prúdu studeného vzduchu

SK IONIZÁTOR

Tento kulmofén je vybavený ionizátorom, ktorý sa automaticky aktivuje pri zapnutí prístroja a generuje fenomén ionizácie, vďaka ktorej budú vlasy lesklejšie a žiarivejšie. Okrem toho sa znižuje elektrostatický efekt.

ÚDRŽBA A ČISTENIE



VAROVANIE! Prístroj vždy odpojte od elektrickej siete pred čistením alebo vykonávaním údržby.



VAROVANIE! Uistite sa, že všetky čistené diely sú úplne suché pred opätovným použitím prístroja.

Čistenie prístroja a príslušenstva

Vyčistite prístroj a jeho príslušenstvo v prípade potreby vlhkou handričkou. Nepoužívajte rozpúšťadlá alebo iné agresívne alebo abrazívne čistiace prostriedky. V opačnom prípade môže dôjsť k poškodeniu povrchu. Pravidelne kontrolujte nasávacie otvory prístroja a odstráňte nahromadený prach a vlasy.

i POZNÁMKA: čím prašnejšie je prostredie, v ktorom používate sušič na vlasy, tým väčšia je frekvencia potreby čistenia filtra.

USCHOVÁVANIE



VAROVANIE! Po ukončení používania tohto prístroja sa uistite, že úplne vychladne pred jeho uložením.



VAROVANIE! Nenamotávajújte prívodný kábel okolo prístroja.

LIKVIDÁCIA



Obal prístroja je vyrobený z recyklovateľných materiálov. Zlikvidujte ho v súlade s predpismi na ochranu životného prostredia.



V súlade so smernicou 2012/19/EÚ o odpade z elektrických a elektronických zariadení (OEEZ) symbol prečiarknutého odpadkového koša na spotrebiči alebo jeho obale znamená, že prístroj na konci svojej životnosti je potrebné likvidovať oddelene od ostatného odpadu.

Používateľ preto musí odovzdať spotrebič do špecifického recyklačného strediska pre elektrické a elektronické zariadenia. Alternatívne, namiesto likvidácie v zbernom stredisku užívateľ môže odovzdať prístroj predajcovi pri zakúpení nového ekvivalentného prístroja. Užívateľ môže odovzdať elektronické výrobky s veľkosťou menšou ako 25 cm predajcom elektronických výrobkov, ktorí majú predajnú plochu najmenej 400 m², a to bezplatne a bez záväzku na kúpu. Vhodne separovaný zber s cieľom zabezpečiť pre odovzdaný prístroj recykláciu, ktorá zahŕňa úpravu a ekologickú likvidáciu, napomáha predchádzať nepriaznivým vplyvom na životné prostredie a zdravie a podporuje opätovné využitie a/alebo recykláciu materiálov, z ktorých sa prístroj skladá.

SERVISNÁ SLUŽBA A ZÁRUKA

Záruka na prístroj platí po dobu dvoch rokov od dátumu dodania. Je platný dátum uvedený na účtenke/faktúre (za predpokladu, že sú jasne čitateľné); v opačnom prípade iba vtedy, ak kupujúci môže preukázať, že dodávka bola vykonaná neskôr. V prípade vady výrobku, existujúcej pred dňom doručenia, sa zaručuje oprava alebo výmena prístroja bez akéhokoľvek poplatku, ak jedno z týchto dvoch nápravných opatrení nie je neprimerané v porovnaní s druhým. Kupujúci je povinný oznámiť servisnému

autorizovanému stredisku vadu do dvoch mesiacov od jej zistenia. Záruka sa nevzťahuje na všetky časti, ktoré môžu byť chybné v dôsledku:

- a. Poškodenia pri preprave alebo náhodných pádoch,
- b. Nesprávnej inštalácie alebo nevhodného elektrického systému,
- c. Opravy či úpravy vykonané nepovolnanou osobou,
- d. Chýbajúcej alebo nesprávnej údržby a čistenia,
- e. Ak sa jedná o výrobok a/alebo jeho časti podliehajúce opotrebovaniu a/alebo spotrebný materiál,
- f. Nedodržania pokynov pre prevádzku prístroja, nedbanlivosti alebo neopatrného zaobchádzania,
- g. Skrúteného, ohnutého alebo napnutého napájacieho kábla z nedbanlivosti,
- h. Náhodného pádu počas používania,
- i. Použitia neoriginálneho príslušenstva alebo dielov na údržbu,
- l. Použitia chemických prostriedkov na čistenie prístroja,
- m. Použitia lakov alebo iných sprejov počas používania,
- n. Použitia neoriginálneho príslušenstva alebo dielov na údržbu,
- o. Použitia chemických prostriedkov na čistenie prístroja,
- p. Použitia lakov alebo iných sprejov počas používania.

SK

Vyššie uvedený zoznam slúži ako príklad a nie je vyčerpávajúci, keďže táto záruka sa nevzťahuje tiež na všetky tie prípady, keď nie je možné preskúmať výrobné chyby prístroja. Zo záruky sú tiež vylúčené všetky prípady nesprávneho použitia prístroja a prípady profesionálneho použitia. Nenesieme žiadnu zodpovednosť za prípadné škody, ktoré môžu mať priamy alebo nepriamy vplyv na osoby, predmety a domáce zvieratá v dôsledku nedodržania všetkých pokynov uvedených v tejto príručke, pokiaľ ide o inštaláciu, použitie a údržbu prístroja. Týmto nie sú dotknuté akékoľvek zmluvné záväzky voči predávajúcemu.

Spôsoby asistencie

Oprava prístroja musí byť vykonávaná autorizovaným servisným strediskom. Chybný prístroj, ak sa naň vzťahuje záruka, musí byť zaslaný do servisného strediska spolu s potvrdením, ktoré preukazuje dátum predaja alebo dodávky.

BEVEZETÉS

Tisztelt Vásárlónk! Köszönjük, hogy termékünket választotta. Biztosak vagyunk benne, hogy értékelni fogja a termék minőségét és megbízhatóságát, mivel a tervezése és gyártása során arra törekedtünk, hogy vásárlóink elégedettek legyenek. Jelen használati utasítás megfelel az EN 82079 európai szabványnak.



FIGYELEM! Utasítások és figyelmeztetések a biztonságos használatra.

A berendezés használata előtt figyelmesen olvassa el a használati utasítást, különös tekintettel a biztonsági utasításokra és figyelmeztetésekre, amelyeket be kell tartani. A későbbiekre tekintettel tartsa a kézikönyvet együtt a képes útmutatóval. Amennyiben átadja a készüléket egy másik felhasználónak, ügyeljen arra, hogy jelen dokumentációt is átadja vele együtt.

❗ MEGYJEGYZÉS: ha jelen útmutató bármelyik része nehezen érthető, illetve ha bármilyen kérdése van róla, akkor a termék használata előtt vegye fel a kapcsolatot a vállalattal az utolsó oldalon jelzett címen.

❗ MEGJEGYZÉS: a gyengén látók a következő weboldalon tekinthetik meg jelen használati utasítás digitális verzióját: www.tenactagroup.com

TÁRGYMUTATÓ

Bevezetés.....	57
Biztonsági tudnivalók.....	58
Jelmagyarázat.....	60
A készülék és a tartozékainak leírása.....	60
Készülék használata.....	60
Karbantartás és tisztítás.....	62
Tárolás.....	63
A készülék ártalmatlanítása.....	63
Szerviz és garancia.....	63
Képes útmutató.....	I
Műszaki adatok.....	I

BIZTONSÁGI TUDNIVALÓK

- Kicsomagolás után győződjön meg arról, hogy a készülék sértetlen, a csomagolásban a képes útmutatón szereplő összes alkatrész benne van, és nem lát szállításból adódó sérülési jeleket. Ha kétsége támad, ne használja a készüléket, hanem forduljon egy márkaszervizhez.





FIGYELEM! Használat előtt távolítson el a készülékről minden kommunikációs anyagot, például címkéket, feliratokat stb.



FIGYELEM! Fulladásveszély. Ne engedje, hogy gyerekek játszanak a csomagolással. Tartsa a műanyag tasakot gyermekektől távol.

HU

- Jelen készüléket csak arra a célra lehet használni, amelyre eredetileg tervezték, vagyis otthoni felhasználású hajkefe. Minden egyéb használat nem felel meg a rendeltetésszerű felhasználásnak, és ezért veszélyt jelent.
- Mielőtt csatlakoztatná a készüléket a hálózatra, ellenőrizze, hogy a műszaki adatokban feltüntetett feszültség és frekvencia megfelelő a hálózathoz. Ezeket a műszaki adatokat feltüntettük a készüléken vagy a tápegységen, ha van ilyen (lásd a képes útmutatót).
- A készüléket a gyermekek 8 éves kortól használhatják, valamint azt a csökkent fizikai, érzékszervi vagy mentális képességekkel rendelkező, illetve tapasztalatlan személyek is használhatják felügyelet mellett, vagy ha megkapták a szükséges instrukciókat a készülék biztonságos használatára vonatkozóan, és megértették az esetleges veszélyforrásokat. Gyermekek ne játszanak a készülékkel. A tisztítást és a karbantartást gyermekek ne végezzék felügyelet nélkül.
- Ⓞ NE használja a készüléket nedves kézzel, lábbal, vagy mezítláb.

-  NE húzza ki a tápkábelt vagy magát a készüléket, hogy eltávolítsa a dugót a konnektorból.
-  NE húzza vagy emelje a készüléket a tápkábelnél fogva.
-  NE tegye ki a készüléket nedvességnek vagy légköri hatásoknak (esőnek, napfénynek, stb.), illetve szélsőséges hőmérsékletnek.
- Ne hagyja a készüléket őrizetlenül, ha az be van kapcsolva.
- Mindig válassza le a készüléket az elektromos hálózatról tisztítás vagy karbantartás előtt, és amikor az nincs használatban.
- Ha a készülék hibás vagy hibásan működik, kapcsolja ki, és ne próbálja megszerelni. Keresse fel a márkaszervizt, bármilyen jellegű javításra van szükség.
- Ha a tápkábel sérült, azt egy márkaszervizben kell kicseréltetni, hogy megakadályozza a kockázatok kialakulását.
- Ha a készüléket fürdőszobában használja, használat után húzza ki az áramforrásból, mert a víz közelsége kikapcsolt készülék esetén is veszélyt jelent.
- A további védelem érdekében javasoljuk, hogy szereljen a fürdőszobát ellátó áramkörre érintésvédelmi relét (FI relét), amelynek névleges maradékáram-értéke nem haladja meg a 30 mA-t (ideálisan 10 mA).



FIGYELEM! NE használja ezt a készüléket fürdőkád, zuhanyzó, mosdó vagy más vizet tartalmazó edények közelében.

- Akadályozza meg, hogy a készülék vízzel, más folyadékokkal, permetekkel vagy gőzzel érintkezzen. A készülék tisztításához és karbantartásához olvassa el a kapcsolódó fejezetben leírt utasításokat.
- A készüléket kizárólag emberi hajon és szőrzeten használja. NE használja a készüléket állatokon, szintetikus anyagból készült parókákon vagy hajtoldatokon.

- - A készülék funkcióihoz lásd a külső csomagolást.
- A készüléket csak a mellékelt kiegészítőkkel használja, ezek a készülék létfontosságú részét képezik.

JELMAGYARÁZAT

	<i>Figyelmeztetés</i>		<i>Általános tiltás</i>
	<i>II osztályú készülék</i>		<i>Megjegyzés</i>
	<i>Nem alkalmas fürdőkádban vagy zuhanyzóban való használatra</i>		

HU

A KÉSZÜLÉK ÉS A TARTOZÉKAINAK LEÍRÁSA

A csomag tartalmának ellenőrzéséhez tekintse meg a képes útmutatót az I. oldalon. Az összes ábra a borítólapon belső oldalain található.

- | | |
|--|--------------------------------|
| 1. Forgás kapcsoló (jobb/bal) | 6. Melegített 50 mm-es körkefe |
| 2. Géptest | 7. Melegített 40 mm-es körkefe |
| 3. Levegőáramlás/hőmérséklet-szabályozó gomb | 8. Ionizáló |
| 4. Szívószűrő | |
| 5. Műszaki adatok | |

A készülék műszaki tulajdonságait lásd a csomagoláson. Csak a termék csomagolásában található tartozékokat használja.

A KÉSZÜLÉK HASZNÁLATA



FIGYELEM! A készülék nem használható, ha leejtette, vagy ha sérülés látható jelei vannak rajta.



FIGYELEM! NE használja ezt a készüléket fürdőkád, zuhanyzó, mosdó vagy más vizet tartalmazó edények közelében. Soha ne helyezze a készüléket vízbe.



FIGYELEM! NE használjon hajlakkot, ha a készülék be van kapcsolva. Ez tűzveszélyes.

HASZNOS TANÁCSOK

- A hajformázóval szerzett tapasztalatnak köszönhetően gyorsan megtanulhatja, hogy az ön hajtípusának mennyi idő kell a kívánt hatás eléréséhez.
- A készülék használata előtt mindig győződjön meg arról, hogy haja tiszta, nincs rajta lakk, hajhab vagy zselé.
- A kívánt frizura kialakítását kezdje mindig a tarkójánál, majd haladjon a homloka felé.
- A használat során, a készülék bemelegedési vagy kihűlési ideje alatt helyezze a készüléket sima, hőálló felületre.
- A hajformázás közben ügyeljen arra, hogy a hajformázót ne tartsa túl közel füléhez, nyakához, fejbőréhez valamint arca érzékeny részeihez.
- A használatot követően mielőtt a készüléket elrakná, hagyja kihűlni.

HASZNÁLATI ÚTMUTATÓ

HU

ELŐKÉSZÜLETEK A KÉSZÜLÉK HASZNÁLATÁHOZ

- Mossa meg, és fésülje ki a haját a szokásos módon.
- Szárítsa meg, és fésülje ki a haját a tövektől a hajvégek felé haladva.

MŰKÖDÉS

- Ez a modell levegőt használ a hajformázáshoz, tehát a működési elve megegyezik a hajszáritókéval: a meleg levegő a géptestből a tartozékok nyílásain át távozik. Mind a készülék bemelegedése mind a kihűlés során helyezze a készüléket sík, egyenes, hőálló felületre.
- Válassza ki a kívánt hatás eléréséhez szükséges tartozékot.
- Helyezze be a kívánt tartozékot, és fordítsa el az alapot, amíg a helyére kattant.
- Csatlakoztassa a meleg levegős hajformázót a hálózatba.

TARTOZÉKOK

Körkefe (6-7)

A kívánt eredmény biztosítása érdekében kövesse az alábbiakat:

- Kapcsolja be a hajformázót.
- Fogjon ujjai közé egy hajtincset, melynek szélessége megegyezik a körkefe (6-7) szélességével, és tekerje a kefe köré.
- Kapcsolja be a forgás kapcsolót (1), és húzza a hajformázót gyengéden lefelé.
- Azért, hogy a tincs fényesebb legyen, tartsa lenyomva a forgás kapcsolót (1), és hagyja, hogy a sörték gyengéden simogassák a hajvégeket.
- A forgást kapcsoló gombot tolja el jobbra vagy balra attól függően,

hogyan az adott oldalon milyen hatást kíván elérni.

- A készülék használatát követően a kapcsoló segítségével (3) kapcsolja ki a készüléket, majd húzza ki a csatlakozót a konnektorból.

ⓘ MEGJEGYZÉS: az normális, hogy a kefe használata közben gőz keletkezik, mert a hajon lévő felesleges nedvesség így távozik.

ALKALMAZÁS

A gomb (3) segítségével állítsa be a kívánt levegő áramlási sebességet és hőmérsékletet a következő módon:

- KIKAPCSOLVA
- Közepes sebesség és közepes hőmérséklet
- Nagy sebesség és magas hőmérséklet
- Hideg levegő

IONIZÁLÓ

Ez a levegős hajformázó ionizálóval is rendelkezik, amely a készülék bekapcsolásával egy időben automatikusan bekapcsol. Az ionok hatására a haj fényesebb és ragyogóbb lesz. Csökkenti emellett az elektrosztatikus feltöltődést.

KARBANTARTÁS ÉS TISZTÍTÁS



FIGYELEM! A készülék tisztítása és a karbantartás elvégzése előtt mindig válassza le a készüléket az elektromos hálózatról.



FIGYELEM! Győződjön meg arról, hogy a megtisztított alkatrészek teljesen megszáradtak, mielőtt újból használná a készüléket.

A készülék és a tartozékok tisztítása

Szükség esetén a készüléket és a tartozékokat egy nedves ruhával tisztítsa meg. Ne használjon oldószereket vagy egyéb agresszív tisztítószereket ill. súrolószereket. Ezek az anyagok károsíthatják a felületet. Ellenőrizze rendszeresen a készülék beszívó nyílását, és távolítsa el onnan a lerakódott port és a hajszálatokat.

ⓘ MEGJEGYZÉS: ha a hajszáritót a szokásosnál porosabb környezetben használja, gyakrabban kell a szűrő rögzítő elemet tisztítani.

TÁROLÁS



FIGYELEM! Ha befejezte a készülék használatát, mielőtt elrakná ellenőrizze, hogy az teljesen kihűlt-e.



FIGYELEM! NE tekerje a tápkábelt a készülék köré.

A KÉSZÜLÉK ÁRTALMATLANÍTÁSA



A készülék csomagolása újrahasznosítható anyagokból készült. A csomagolóanyagok ártalmatlanítását a környezetvédelmi előírásoknak megfelelően kell elvégezni.



A 2012/19/EU Elektromos és elektronikus berendezések ártalmatlanításáról szóló (WEEE) irányelv alapján a terméken vagy annak csomagolásán elhelyezett áthúzott hulladékgyűjtőt ábrázoló szimbólum azt jelzi, hogy a terméket a hasznos élettartama végén más hulladékoktól elkülönítve kell kezelni.

HU

A felhasználónak ezért egy megfelelő elektromos, illetve elektronikus eszközök számára fenntartott újrahasznosító központba kell vinnie a készüléket. Alternatív megoldásként az ártalmatlanítás helyett a használó leadhatja a készüléket a kereskedőnél, amikor új, azonos rendeltetésű készüléket vásárol. A legalább 400 m² értékesítési területtel rendelkező elektronikai termékeket árusító kereskedőknél szintén ingyenesen le lehet adni az ártalmatlanítandó, 25 cm-nél kisebb elektronikus termékeket vásárlási kötelezettség nélkül. Megfelelő szelektív gyűjtés a használatból kivont készülék későbbi újrahasznosításához, amely magában foglalja a kezelést és a környezetbarát ártalmatlanítás segít megakadályozni a környezetre és egészségre irányuló ártalmas hatásokat, valamint elősegíti a készülék anyagainak újbóli használatát és/ vagy újrahasznosítását.

SZERVIZ ÉS GARANCIA

A készülékre a gyártó a vásárlás napjától számított két évig jótállást vállal. A jótállás első napjának a bizonylaton/számlán szereplő (tisztán olvasható) dátumot kell tekinteni, kivéve azt az esetet, amelyben a vásárló bizonyítani tudja, hogy a készülék átadása ezt követően történt meg. Az átadáskor már fennálló hibákat a gyártó garanciálisan, díjtalanul kijavítja, vagy indokolt esetben a készüléket

díjtalanul kicseréli (kivéve, ha az egyik megoldás aránytalanul nagyobb költséget jelent a másiknál). A vásárló köteles az észlelt hibát a hiba észlelésének napját követő két hónapon belül egy illetékes szervizszolgálatnál bejelenteni.

A jótállás nem terjed ki azokra a hibákra, amelyek a következő okok miatt léptek fel:

- a. Szállítási károk vagy a készülék véletlen leesése,
- b. Hibás felszerelés vagy az elektromos hálózat hibája,
- c. Illetéktelen személyek által végzett javítások vagy módosítások,
- d. Helytelen tisztítás és karbantartás vagy annak hiánya,
- e. Kopásnak kitett és/vagy fogyó elemek és alkatrészek,
- f. A használati útmutató utasításainak megszegése, hanyag vagy gondatlan használat,
- g. Tápkábel összegubancolódása, megrántása vagy megtörése hanyagság miatt,
- h. A termék véletlen leesése használat közben,
- i. Nem eredeti tartozékok vagy alkatrészek használata,
- l. A készülék vegyszerekkel történő tisztítása,
- m. Lakk vagy más spray-k alkalmazása a készülék használata közben,
- n. Nem eredeti tartozékok vagy alkatrészek használata,
- o. A készülék vegyszerekkel történő tisztítása,
- p. Lakk vagy más spray-k alkalmazása a készülék használata közben.

HU

A fenti lista nem teljes, csak példa. A jótállás azonban nem terjed ki olyan hibákra, amelyek nem vezethetők vissza gyártási hibára. A jótállás emellett nem vonatkozik a készülék helytelen használata okozta károkra vagy a professzionális használat okozta hibákra. A gyártó nem vonható felelősségre azon esetleges közvetlen vagy közvetett károkért vagy személyi sérülésekért, illetve háziállatok megsérüléséért, amelyek a jelen útmutatóban szereplő telepítési, használati és karbantartási utasítások megszegése miatt következtek be. Ez alól kivételt csak az jelent, ha a forgalmazóval kötött jótállási szerződésben ettől eltérő feltételek szerepelnek.

A szervizszolgálati segítségnyújtás módja

A készülék javítását kizárólag az illetékes szervizszolgálat végezheti el. A jótállás időtartama alatt a hibás készüléket a vásárlás napját igazoló bizonylattal együtt kell a szervizszolgálatnak eljuttatni.

WPROWADZENIE

Szanowni Państwo! Dziękujemy za wybór naszego produktu. Jesteśmy przekonani, że docenią Państwo jego jakość i niezawodność, gdyż został opracowany i zaprojektowany z myślą o zadowoleniu klienta. Wskazówki użycia produktu są zgodne z normą europejską EN 82079.



OSTRZEŻENIE! Instrukcje i ostrzeżenia dotyczące bezpiecznego użycia produktu.

Przed użyciem tego urządzenia prosimy o dokładne zapoznanie się z instrukcją użycia, a w szczególności z uwagami dotyczącymi bezpieczeństwa oraz ostrzeżeniami, których należy przestrzegać. Należy zachować niniejszą instrukcję wraz z graficznym przewodnikiem w celu wykorzystania jej w przyszłości. W przypadku przekazania urządzenia innej osobie należy pamiętać o przekazaniu dokumentacji urządzenia.

ⓘ UWAGA: W razie trudności ze zrozumieniem niniejszej instrukcji lub jakichkolwiek wątpliwości, przed zastosowaniem produktu należy skontaktować się z firmą, której adres znajduje się na ostatniej stronie.

ⓘ UWAGA: osoby słabowidzące mogą zapoznać się z cyfrową wersją tych instrukcji dostępną w witrynie internetowej www.tenactagroup.com

SPIS TREŚCI

Wprowadzenie	65
Informacje o bezpieczeństwie	66
Opis symboli.....	68
Opis urządzenia i końcówek.....	68
Zastosowanie	68
Konserwacja i czyszczenie	70
Przechowywanie.....	71
Likwidacja	71
Serwis i gwarancja	72
Przewodnik	!
Dane techniczne	!

INFORMACJE O BEZPIECZEŃSTWIE

- Po rozpakowaniu upewnić się, że urządzenie jest w nienaruszonym stanie, ma wszystkie części, zgodnie z ilustracją i nie ma znaków uszkodzenia powstałych na skutek transportu. W razie wątpliwości nie należy używać urządzenia i należy skontaktować się z autoryzowanym ośrodkiem serwisowym.



PRZESTROGA! Przed użyciem urządzenia należy usunąć z przyrządu wszystkie materiały informacyjne, takie jak etykiety, przywieszki itp.



OSTRZEŻENIE! Niebezpieczeństwo uduszenia. Dzieci nie powinny bawić się opakowaniem. Przechowywać plastikowy worek w miejscu niedostępnym dla dzieci.

- Przyrząd można stosować jedynie do celu, w jakim został opracowany, czyli jako szczotkę do włosów do wykorzystywania w warunkach domowych. Wszelkie inne zastosowania są niezgodne z zamierzonym użyciem i z tego względu są niebezpieczne.
- Przed podłączeniem urządzenia do sieci elektrycznej należy upewnić się, że napięcie i częstotliwość wskazane w danych technicznych urządzenia odpowiadają parametrom sieci elektrycznej. Dane techniczne zamieszczone są na urządzeniu lub zasilaczu, jeśli został dołączony do urządzenia (zob. instrukcja ilustrowana).
- Urządzenie może być używane przez dzieci w wieku 8 lat lub starsze, osoby o ograniczonych możliwościach fizycznych, czuciowych lub psychicznych, niemające doświadczenia lub wiedzy pod warunkiem, że zostaną odpowiednio pouczone, będą nadzorowane pod kątem bezpiecznego użycia urządzenia i rozumieją związane z tym zagrożenia. Dzieci nie powinny bawić się urządzeniem. Dzieci nie powinny bez dozoru czyścić urządzenia ani dokonywać jego konserwacji.

PL

- **⊘ NIE WOLNO** używać urządzenia, mając mokre ręce, wilgotne stopy lub na bosy.
- **⊘ NIE WOLNO** ciągnąć za kabel ani za samo urządzenie w celu wyjęcia wtyczki z gniazdka.
- **⊘ NIE WOLNO** ciągnąć ani podnosić urządzenia, trzymając za kabel zasilania elektrycznego.
- **⊘ NIE WOLNO** wystawiać urządzenia na wilgoć, czynniki atmosferyczne (deszcz, słońce itp.) ani na skrajne temperatury.
- Gdy urządzenie pracuje, nie wolno pozostawiać go bez nadzoru.
- Zawsze należy odłączyć urządzenie od sieci elektrycznej przed jego czyszczeniem lub przeprowadzaniem czynności konserwacyjnych, a także wówczas, gdy urządzenie nie jest wykorzystywane.
- Jeżeli urządzenie jest wadliwe lub nie działa we właściwy sposób, należy je wyłączyć i nie dokonywać prób naprawy. W celu naprawy należy skontaktować się **PL** z autoryzowanym ośrodkiem serwisowym.
- Jeśli kabel zasilania elektrycznego zostanie uszkodzony, musi zostać wymieniony przez autoryzowany ośrodek serwisowy w celu zapobieżenia niebezpiecznym sytuacjom.
- Jeśli urządzenie wykorzystywane jest w łazience, należy wyjąć wtyczkę z gniazdka po zakończeniu korzystania z urządzenia, ponieważ możliwość kontaktu z wodą stanowi zagrożenie również wówczas, gdy urządzenie jest wyłączone.
- W celu zapewnienia dodatkowej ochrony zaleca się instalację wyłącznika różnicowo-prądowego (RCD) w obwodzie elektrycznym zasilającym łazienkę, o wartości znamionowego prądu różnicowego nieprzekraczającej 30 mA (optymalnie wynoszącej 10 mA). Zasięgnij porady instalatora.



OSTRZEŻENIE! NIE WOLNO używać urządzenia w pobliżu wanny, prysznica, umywalki lub innych zbiorników z wodą.

- Urządzenie nie może mieć kontaktu z wodą, innymi

płynami, aerozolami ani parą. Wskazówki dotyczące czyszczenia i konserwacji urządzenia można znaleźć w odpowiednim rozdziale.

- Urządzenia należy używać tylko na ludzkich włosach. **NIE WOLNO** używać urządzenia na zwierzętach, perukach ani pasmach włosów syntetycznych.
-  **NIE WOLNO** dopuszczać do zatkania wlotu filtra, należy regularnie usuwać kurz i włosy.
- Opis urządzenia znajduje się na opakowaniu zewnętrznym.
- Należy używać urządzenia tylko z dostarczonymi akcesoriami, które stanowią jego ważną część.

OPIS SYMBOLI



*Ostrzeżenie
Przeestroga*



Ogólny zakaz



Urządzenie klasy II



Uwaga



*Nie do użytku w wannie
lub pod prysznicem*

OPIS URZĄDZENIA I KOŃCÓWEK

Aby sprawdzić zawartość opakowania należy przejrzeć przewodnik na str. I. Wszystkie rysunki znajdują się na wewnętrznych stronach okładki.

- | | |
|--|--------------------------------------|
| 1. Przycisk obrotu (w prawo/w lewo) | 5. Dane techniczne |
| 2. Korpus | 6. Szczotka podgrzewana okrągła 50mm |
| 3. Przycisk kombinowany strumień powietrza-temperatura | 7. Szczotka podgrzewana okrągła 40mm |
| 4. Filtr ssący | 8. jonizator |

Techniczne cechy urządzenia podano na zewnątrz opakowania. Używać tylko z dostarczonymi końcówkami.

ZASTOSOWANIE



OSTRZEŻENIE! Urządzenia nie należy używać po jego upadku lub jeśli widoczne są ślady uszkodzenia.



OSTRZEŻENIE! NIE WOLNO używać urządzenia w pobliżu wanny, prysznica, umywalki lub innych zbiorników z wodą. **Nigdy nie wolno zanurzać urządzenia w wodzie.**



OSTRZEŻENIE! NIE WOLNO rozpylać lakieru do włosów w momencie, gdy urządzenie jest włączone. **Grozi to wywołaniem pożaru.**

POMOCNE WSKAZÓWKI

- Doświadczenie, które wkrótce zdobędzie się podczas używania suszarko-łokówki będzie przydatne do ustalenia, jak wiele czasu potrzeba na modelowanie włosów, aby osiągnąć upragniony efekt.
- Przy każdorazowym używaniu urządzenia należy się upewnić, że włosy są czyste i pozbawione pozostałości lakieru, pianki lub żelu.
- Aby wymodelować włosy, należy zacząć od zgięcia na karku, następnie przejść do boków i zakończyć modelując część przednią.
- Podczas użytkowania, nagrzewania i stygnięcia, suszarko-łokówkę należy oprzeć na powierzchni gładkiej i odpornej na gorąco.
- Podczas układania należy uważać, aby zbyt nie zbliżać suszarko-łokówki do wrażliwych części twarzy, uszu, szyi czy skóry.
- Po użyciu, przed odłożeniem jej na miejsce, pozostawić suszarko-łokówkę do całkowitego ostygnięcia.

PL

INSTRUKCJE UŻYCIA

PRZYGOTOWANIE WŁOSÓW

- Umyć jak zwykle włosy i przeczesać grzebieniem, rozplątując supły.
- Wysuszyć włosy i wyszczotkować od nasady do czubka.

DZIAŁANIE

- Ta suszarko-łokówka działa z zastosowaniem powietrza, oznacza to, że działa na tej samej zasadzie, co zwykła suszarka - ciepłe powietrze wypływa z głównego korpusu i przepływa przez otwory końcówek. Zarówno podczas nagrzewania jak i stygnięcia, suszarko-łokówkę należy oprzeć na powierzchni gładkiej i odpornej na gorąco.
- Wybierz potrzebny produkt, w zależności od tego, jaki efekt stylizacji chcesz uzyskać.
- Wsunąć wybraną końcówkę. Obrócić podstawę aż do zablokowania końcówki.
- Podłączyć suszarko-łokówkę do sieci zasilania.

AKCESORIA (KOŃCÓWKI)

Okrągła szczotka (6-7)

Kroki dla uzyskania idealnego wyniku:

- Włączyć suszarko-łokówkę.
- Chwycić pasmo włosów o tej samej szerokości, co rurkowa część szczotki (6-7) i owinąć je wokół niej.
- Wybrać przycisk obrotu (1) i delikatnie poprowadzić szczotkę ku dołowi.
- Aby poprawić połysk pasma należy przytrzymać przycisk obrotu (1) i pozwolić, aby włosie przesunęło się lekko po końcowej części pasma.
- Zależnie od żądanego efektu i wybranej do modelowania strony, wybrać przycisk obrotu w prawo lub w lewo.
- Po wymodelowaniu włosów należy wyłączyć urządzenie przyciskiem (3) i odłączyć szczotkę od prądu.

 **UWAGA:** podczas korzystania ze szczotki może wytworzyć się para. Jest to nadmierna parująca wilgoć z włosów.

ZASTOSOWANIE

Strumień powietrza i temperaturę ustawić przyciskiem (3) na następujących poziomach:

- WYŁĄCZONY
- Średni strumień powietrza i średnia temperatura
- duży strumień powietrza z wysoką temperaturą
- Nawiew zimnego powietrza

JONIZATOR

Niniejsza suszarko-łokówka została wyposażona w jonizator, aktywowany automatycznie po włączeniu urządzenia. Powoduje on zjawisko jonizowania, nadające włosom lśnienie i połysk, a ponadto ogranicza elektryzowanie się włosów.

KONSERWACJA I CZYSZCZENIE



OSTRZEŻENIE! Zawsze należy odłączyć urządzenie od sieci elektrycznej przed jego czyszczeniem lub przeprowadzaniem czynności konserwacyjnych.



OSTRZEŻENIE! Przed użyciem urządzenia upewnić się, że wszystkie czyszczone części są całkiem suche.

Czyszczenie urządzenia i końcówek

W razie konieczności, urządzenia i końcówki należy czyścić

wilgotną szmatką. Nie stosować rozpuszczalników ani innych agresywnych lub ściernych środków czyszczących. W przeciwnym wypadku można uszkodzić powierzchnię. Regularnie sprawdzać wlot ssący urządzenia i usunąć nagromadzony kurz i włosy.

ⓘ UWAGA: im więcej jest kurzu w środowisku, w którym używa się suszarki, tym większa jest częstotliwość, z jaką musi być oczyszczona pokrywa filtra.

PRZECHOWYWANIE



OSTRZEŻENIE! Po zakończeniu korzystania z urządzenia należy pozostawić je do całkowitego ostygnięcia przed odłożeniem go na miejsce.



OSTRZEŻENIE! NIE WOLNO owijać kabla zasilającego wokół urządzenia.

LIKWIDACJA

PL



Opakowanie urządzenia zostało wykonane z materiałów nadających się do recyklingu. Należy zutylizować zgodnie z przepisami ochrony środowiska.



Zgodnie z dyrektywą 2012/19/UE w sprawie zużytego sprzętu elektrycznego i elektronicznego (WEEE) symbol przekreślonego kosza na urządzeniu lub jego opakowaniu oznacza, że produkt należy poddać utylizacji oddzielnie od innych odpadów na koniec jego okresu użytkowania.

Użytkownik musi dostarczyć urządzenie do odpowiedniego ośrodka prowadzącego recykling urządzeń elektrycznych i elektronicznych. Zamiast oddawać urządzenie do utylizacji we własnym zakresie, użytkownik może przekazać je sprzedawcy przy zakupie nowego, równoważnego urządzenia. Użytkownik może przekazać produkt elektroniczny mniejszy niż 25 cm sprzedawcy produktów elektronicznych dysponującemu powierzchnią sprzedaży o wielkości co najmniej 400 m² bez żadnej opłaty i zobowiązania do kupna nowych produktów. Odpowiednia oddzielna zbiórka wycofanych z użytku urządzeń przeznaczonych do recyklingu, które poddaje się następnie procedurze obejmującej odpowiednie postępowanie i utylizację w sposób przyjazny dla środowiska, pomaga w zapobieganiu negatywnym skutkom dla środowiska i zdrowia, a ponadto promuje ponowne wykorzystanie i/lub recykling materiałów, z których składa się urządzenie.

SERWIS I GWARANCJA

Urządzenie jest objęte dwuletnią gwarancją od daty dostawy. Terminem odniesienia jest data podana na paragonie/fakturze (pod warunkiem, że jest czytelna), chyba że kupujący może udowodnić, że dostawa nastąpiła później. W przypadku wady produktu już istniejącej w dniu dostawy, gwarantowana jest naprawa lub wymiana urządzenia bez opłat, chyba że jedno z dwóch rozwiązań jest nieproporcjonalne w stosunku do drugiego. Kupujący ma obowiązek poinformować pracownika autoryzowanego serwisu o występowaniu nieprawidłowości w terminie do dwóch miesięcy od wykrycia wady.

Nie są objęte gwarancją wszystkie części, które mogą ulec uszkodzeniu wskutek:

- a. Szkód na skutek transportu lub przypadkowego spadku,
- b. Nieprawidłowego montażu lub nieodpowiedniości instalacji elektrycznej,
- c. Napraw lub zmian dokonanych przez osoby nieupoważnione,
- d. Braku lub nieprawidłowej konserwacji i czyszczenia,
- e. Produktu i/lub części produktu narażonych na zużycie i/lub materiałów eksploatacyjnych,
- f. Nieprzestrzegania instrukcji eksploatacji urządzenia, zaniedbań lub nieostrożnego użytkowania,
- g. Skręcony lub zgięty kabel zasilający na skutek zaniedbania lub pociągnięty,
- h. Przypadkowy spadek podczas używania,
- i. Używanie nieoryginalnych akcesoriów lub komponentów konserwacji,
- l. Używanie produktów chemicznych do czyszczenia urządzenia,
- m. Używanie lakierów lub innych rozpylanych cieczy podczas użytkowania,
- n. Używanie nieoryginalnych akcesoriów lub komponentów konserwacji,
- o. Używanie produktów chemicznych do czyszczenia urządzenia,
- p. Używanie lakierów lub innych rozpylanych cieczy podczas użytkowania.

Powyższa lista ma charakter przykładowy i nie jest wyczerpująca, gdyż niniejsza gwarancja nie dotyczy przypadków, które nie są związane z wadami fabrycznymi urządzenia. Gwarancja jest również wykluczona we wszystkich przypadkach niewłaściwego użytkowania urządzenia i w przypadku zastosowań profesjonalnych. Firma nie ponosi odpowiedzialności za jakiegokolwiek szkody poniesione bezpośrednio lub pośrednio przez osoby, rzeczy lub zwierzęta domowe wskutek nieprzestrzegania wszystkich zaleceń podanych w niniejszej instrukcji dotyczących instalacji, obsługi i konserwacji urządzenia. Zastrzega się prawo do wysuwania roszczeń wynikających z umowy gwarancyjnej w stosunku do sprzedawcy.

Zasady serwisu technicznego

Naprawę urządzenia należy powierzyć upoważnionemu Serwisowi. W ramach gwarancji wadliwe urządzenie należy dostarczyć do serwisu razem z paragonem fiskalnym poświadczającym datę sprzedaży lub dostawy.

ВВЕДЕНИЕ

Уважаемый покупатель, благодарим Вас за выбор нашего продукта. Мы уверены, вы оцените его качество и надежность, так как он был разработан и изготовлен с целью удовлетворить клиентов. Данные инструкции по применению соответствуют Европейскому стандарту EN 82079.



ПРЕДУПРЕЖДЕНИЕ! Инструкции и предупреждения для безопасного использования.

Перед использованием этого прибора внимательно прочитайте инструкции по эксплуатации и, в частности, примечания и предупреждения по технике безопасности, которые необходимо соблюдать. Храните это руководство вместе с наглядным пособием для обращения в будущем. В случае передачи прибора другому пользователю, не забудьте также передать ему эту документацию.

① ПРИМЕЧАНИЕ. Если вы не понимаете некоторые части этого руководства, или у вас имеются какие-либо сомнения, перед использованием продукта обратитесь в компанию по указанному на последней странице адресу.

① ПРИМЕЧАНИЕ. Слабовидящие лица могут обратиться к цифровой версии данной инструкции по применению на веб-сайте www.tenactagroup.com

СОДЕРЖАНИЕ

Введение.....	73
Примечания техники безопасности	74
Легенда символов.....	76
Описание прибора и комплектующих.....	76
Применение.....	76
Уход и чистка.....	78
Хранение.....	79
Утилизация.....	79
Сервисное обслуживание и гарантия	79
Иллюстративная памятка	!
Технические данные	!

ПРИМЕЧАНИЯ ТЕХНИКИ БЕЗОПАСНОСТИ

- После распаковки убедитесь, что прибор цел, присутствуют все его части, как показано в наглядном пособии, и отсутствуют признаки повреждений, нанесенных во время транспортировки. Не использовать прибор в случае сомнений и обратиться в авторизованный сервисный центр.



ОСТОРОЖНО! Удалите весь посторонний материал, такой как этикетки, ярлыки и т.д., с прибора перед использованием.



ПРЕДУПРЕЖДЕНИЕ! Опасность удушья. Дети не должны играть с упаковкой. Держите полиэтиленовый пакет вне досягаемости детей.

- Этот прибор должен использоваться только для тех целей, для которых он предназначен, а именно в качестве щетки для волос, используемой в домашних условиях. Любое другое использование считается недопустимым, и, следовательно, опасным.
- Перед подключением прибора к электросети убедитесь, что напряжение и частота, указанные в технических данных прибора, соответствуют значениям источника питания. Эти технические данные указаны на приборе или на блоке питания, в случае наличия (см. иллюстрированную памятку).
- Этот прибор может быть использован детьми в возрасте от 8 лет и старше и лицами с ограниченными физическими, сенсорными или умственными способностями или нехваткой опыта и знаний, если они находятся под контролем или были проинструктированы касательно использования прибора в безопасных условиях, а также уведомлены о возможной опасности. Дети не должны играть с прибором. Очистка и обслуживание не должны выполняться детьми без присмотра.
-  **НЕЛЬЗЯ ИСПОЛЬЗОВАТЬ** прибор с мокрыми руками или босиком.

- **⊘ НЕ тяните за шнур питания или за сам прибор, чтобы вынуть штепсель из розетки.**
- **⊘ НЕ тяните и не поднимайте прибор за шнур питания.**
- **⊘ НЕ подвергать прибор воздействию влаги или атмосферных агентов (дождь, солнце, пр.) или предельных температур.**
- **Прибор нельзя оставлять без внимания во время работы.**
- **Всегда отключайте прибор от электросети перед чисткой или выполнением технического обслуживания, а также когда прибор не используется.**
- **Если прибор неисправен или плохо работает, выключите его и не пытайтесь его вскрыть. Обратитесь в авторизованный сервисный центр для выполнения любого ремонта.**
- **Если шнур питания поврежден, его необходимо заменить в уполномоченном техническом сервисном центре, чтобы предотвратить все возможные риски.**
- **Во время использования прибора в ванной, отключить его от розетки после использования, так как близость к воде представляет опасность, даже если прибор выключен.**
- **Для дополнительной защиты рекомендуется установка Устройства защитного отключения (УЗО) с номинальным остаточным током не более 30 мА (в идеале 10 мА) в электрическом контуре питания ванной. Обратитесь к вашему установщику за советом.**

RU







ПРЕДУПРЕЖДЕНИЕ! НЕ использовать прибор около ванн, душевых, любых ёмкостей с водой.

- **Данный прибор не должен вступать в контакт с водой, другими жидкостями, спреями, паром. Для выполнения очистки и техобслуживания обратитесь к инструкциям, данным в соответствующей главе.**
- **Данный прибор предназначен исключительно для человеческих волос. НЕ используйте прибор для**

стрижки животных или париков, а также волос, изготовленных из синтетических материалов.

-  НЕ заслонять всасывающий фильтр и всегда следить, чтобы он не был засорен пылью или волосами.
- Свойства прибора указаны на внешней упаковке.
- Используйте прибор только с прилагаемыми аксессуарами, которые являются неотъемлемой частью прибора.

ЛЕГЕНДА СИМВОЛОВ

	<i>Предупреждение Осторожно</i>		<i>Запрет общего типа</i>
	<i>Прибор класса II</i>		<i>Примечание</i>
	<i>Не пригоден для использования в ванне или в душе</i>		

ОПИСАНИЕ ПРИБОРА И КОМПЛЕКТУЮЩИХ

RU

Проверьте комплектность прибора в упаковке по рисунку на Иллюстрированной памятке стр. I Все рисунки находятся на внутренней стороне обложки.

1. Кнопка вращения (вправо/ влево)
2. Корпус
3. Кнопка комбинированного регулирования потока воздуха/ температуры
4. Всасывающий фильтр
5. Технические данные
6. Круглая термощётка 50 мм
7. Круглая термощётка 40 мм
8. Ионизатор

Характеристики прибора приведены на наружной стороне упаковки. Используйте прибор только с аксессуарами, поставленными вместе с ним.

ПРИМЕНЕНИЕ



ПРЕДУПРЕЖДЕНИЕ! Данный прибор нельзя использовать после его падения или при наличии видимых следов повреждения.



ПРЕДУПРЕЖДЕНИЕ! НЕ использовать прибор около ванн, душевых, любых ёмкостей с водой. Никогда не класть прибор в воду.



ПРЕДУПРЕЖДЕНИЕ! НЕ распылять лак для волос, когда прибор включен. Имеется риск воспламенения.

ПОЛЕЗНЫЕ СОВЕТЫ

- Опыт, который вы быстро приобретете в использовании воздушного стайлера, позволит вам установить продолжительность укладки, необходимую для получения желаемого эффекта.
- Перед использованием прибора убедитесь, что волосы чистые и не содержат лака, мусса или геля.
- Моделируйте причёску, начиная с затылка, переходя к вискам и заканчивая лбом.
- Во время использования, подогрева или охлаждения стайлера, кладите его на плоскую и стойкую к теплу поверхность.
- Во время выполнения причёски, следите за тем, чтобы стайлер не находился слишком близко к чувствительным частям лица, к ушам, шее и коже.
- После использования дайте воздушному стайлеру остыть, прежде чем положить его на место.

RU

ИНСТРУКЦИИ ПО ИСПОЛЬЗОВАНИЮ ВЫПРЯМИТЕЛЯ ПОДГОТОВКА ВОЛОС

- Вымыть волосы, как обычно, и причесать их, чтобы распутать клубки.
- Высушить волосы и расчесать их в направлении от корней до кончиков.

ПРИНЦИП ДЕЙСТВИЯ

- Этот прибор является воздушным стайлером, то есть работает по принципу обычного фена для волос: горячий воздух выходит из главного корпуса и из отверстий в насадках. Как во время использования, так и подогрева или охлаждения стайлера, кладите его на плоскую и стойкую к теплу поверхность.
- Выберите желаемую насадку для создания нужной укладки.
- Вставить желаемый аксессуар и повернуть основание, чтобы закрепить.
- Подключите воздушный стайлер к электрической сети.

НАСАДКИ

Круглая щётка (6-7)

Последовательные шаги для получения оптимального результата:

- Включите воздушный стайлер.
- Возьмите пальцами тонкую прядь волос шириной в ширину нагреваемого цилиндра термощётки (6-7) и накрутите её на него.
- Нажмите на кнопку вращения (1) и нежно проведите стайлером по направлению вниз.

- Для придания блеска пряди волос продолжайте удерживать нажатой кнопку вращения (1) и позвольте щётке деликатно расчесать прядь до самого кончика.
- В зависимости от эффекта, который хотят получить, а также от стороны выполнения укладки, выберите вращение влево или вправо.
- По окончании выполнения укладки, выключите прибор, нажав на кнопку (3), затем отключите термощётку от сети электропитания.

ⓘ ПРИМЕЧАНИЕ. Выделение пара во время использования термощетki - это нормальное явление, вызванное испарением излишней влаги на волосах.

ПРИМЕНЕНИЕ

Задайте нужный поток воздуха и температуру кнопкой (3), которая имеет следующие позиции:

- ПРИБОР ВЫКЛЮЧЕН
- Средний поток и средняя температура воздуха
- Сильный поток и высокая температура воздуха
- Обдув холодным воздухом

ИОНИЗАТОР

Этот воздушный стайлер оснащен ионизатором, который автоматически активируется при включении прибора, обеспечивая ионизацию, благодаря которой волосы будут более блестящими и сияющими. Он помогает также сократить электростатический эффект.

RU

УХОД И ЧИСТКА



ПРЕДУПРЕЖДЕНИЕ! Всегда отключайте прибор от электросети перед чисткой или выполнением технического обслуживания.



ПРЕДУПРЕЖДЕНИЕ! Перед повторным использованием прибора убедитесь, что все очищенные части полностью высохли!

Очистка прибора и насадок

При необходимости, очистите прибор и насадки влажной тканью. Не используйте растворители, агрессивные или абразивные чистящие средства. В противном случае, имеется риск повреждения поверхности прибора. Проверяйте регулярно воздухозаборное отверстие прибора и удаляйте, при необходимости, накопление волос и пыли.

ⓘ ПРИМЕЧАНИЕ. при использовании фена в особенно запыленном помещении колпак фильтра необходимо чистить с большей частотой.

ХРАНЕНИЕ



ПРЕДУПРЕЖДЕНИЕ! После использования прибора следует убедиться, что он полностью остыл перед тем, как убирать его.



ПРЕДУПРЕЖДЕНИЕ! НЕ наматывать кабель питания вокруг прибора.

УТИЛИЗАЦИЯ



Упаковка прибора выполнена из перерабатываемых материалов. Утилизируйте её в соответствии со стандартами по охране окружающей среды.



В соответствии с Директивой 2012/19/ЕС об утилизации электрического и электронного оборудования (WEEE) знак в виде перечеркнутого бака на устройстве или его упаковке указывает на то, что прибор должен быть утилизирован отдельно от других отходов в конце его срока службы.

В связи с этим пользователь должен передать прибор в соответствующий центр по утилизации электрического и электронного оборудования. В качестве альтернативы, вместо сдачи в утилизацию, пользователь может передать прибор поставщику в момент покупки нового эквивалентного прибора. Пользователь может сдать электронные продукты размером менее 25 см розничным продавцам электронных продуктов, имеющим торговую площадь не менее 400 м², бесплатно и без обязательства осуществления какой-либо покупки. Соответствующий отдельный сбор для последующей процедуры утилизации выведенного из эксплуатации прибора, которая включает в себя обработку и экологически безопасную утилизацию, помогает предотвратить вредное воздействие на окружающую среду и здоровье и способствует повторному использованию и/или переработке материалов, из которых прибор состоит.

СЕРВИСНОЕ ОБСЛУЖИВАНИЕ И ГАРАНТИЯ

Прибор покрывается гарантией в течение двух лет с даты поставки. За дату поставки принимается дата, указанная на кассовом чеке/фактуре (она должна хорошо читаться), за исключением тех случаев, когда покупатель может доказать, что поставка была произведена позже указанной даты. В том случае, если дефект прибора присутствовал уже до того, как товар был получен (производственный дефект), гарантируется бесплатный ремонт или замена прибора, помимо тех случаев, когда одно из этих двух решений несоизмеримо по отношению с другим. Покупатель должен заявить об

обнаруженном дефекте в авторизованный сервисный центр не позднее двух месяцев от момента его обнаружения.

Не покрываются гарантией все дефектные компоненты, которые имеют неисправности по следующим причинам:

- a. Повреждения при транспортировке или от случайного падения,
- b. Неправильная установка или несоответствие электрооборудования,
- c. Ремонт или внесение изменений несанкционированным персоналом,
- d. Отсутствие или неправильное выполнение техобслуживания и чистки,
- e. Изделие и/или части изделия, подвергаемые естественному износу и/или расходные материалы,
- f. Несоблюдение инструкций по применению прибора, небрежное или неосторожное обращение с ним,
- g. Скрученный либо согнутый шнур питания в результате небрежного обращения, натянутый кабель,
- h. Случайное падение во время использования,
- i. Использование неоригинальных комплектующих или компонентов,
- l. Использование химических средств для очистки прибора,
- m. Применение лака для волос или других спреев во время использования прибора,
- n. Использование неоригинальных комплектующих или компонентов,
- o. Использование химических средств для очистки прибора,
- p. Применение лака для волос или других спреев во время использования прибора.

RU Вышеуказанный список является чисто ориентировочным и не полным, поскольку гарантией не покрываются все те случаи, которые не могут быть отнесены к производственным дефектам прибора. Кроме этого, из гарантии исключены все случаи, связанные с использованием прибора не по назначению, а также для профессионального пользования. Компания не несёт никакой ответственности за возможный ущерб, нанесённый прямо или косвенно людям, имуществу и домашним животным по причине несоблюдения всех предписаний, указанных в настоящем руководстве в разделах по установке, эксплуатации и техобслуживанию изделия. За исключением договорных гарантийных обязательств перед дилером.

Способ сервисного обслуживания

Ремонт прибора должен выполняться в авторизованном сервисном центре. Неисправный прибор, если он находится на гарантии, необходимо доставить в Сервисный центр, он должен обязательно сопровождаться фискальным документом, на котором указана дата приобретения или доставки.

КІРІСПЕ

Құрметті тұтынушы, өнімді таңдағаныңызға рахмет. Бұл тұтынушы қажеттілігіне сәйкес әзірленіп шығарылғандықтан, сапасы мен сенімділігін бағалайды деп ойлаймыз. Осы пайдалану нұсқаулары EN 82079 Еуропалық стандартына сәйкес келеді.



ЕСКЕРТУ! Қауіпсіз пайдалану туралы нұсқаулар және ескертулер.

Бұл құрылғыны пайдалану алдында сақтау керек пайдалану нұсқауларын, әсіресе, қауіпсіздік туралы ескертпелер мен ескертулерді мұқият оқып шығыңыз. Бұл нұсқаулықты кейін пайдалану үшін көрсетілетін нұсқаулықпен бірге сақтаңыз. Құрылғы басқа пайдаланушыға тасымалданса, осы құжаттаманы қарап шығыңыз.

❗ ЕСКЕРТПЕ: осы нұсқаулықтың кез келген бөлігін түсіну қиын болса немесе қиындық тудырса, өнімді пайдалану алдында соңғы бетте көрсетілген мекенжай бойынша компанияға хабарласыңыз.

❗ ЕСКЕРТПЕ: нашар көретін тұлғалар www.tenactagroup.com веб-торабынан осы пайдалану нұсқауларының сандық нұсқасын қарай алады.

МАЗМҰНЫ

Кіріспе	81
Қауіпсіздік ескертпелері	82
Таңбалар тізімі	84
Құрылғы және аксессуарлар сипаттамасы	84
Пайдалану	84
Тазалау және техникалық қызмет көрсету	86
Сақтау	87
Тастау	87
Техникалық қолдау көрсету және кепілдік	87
Көрсетілетін нұсқаулық	I
Техникалық деректер	I

ҚАУІПСІЗДІК ЕСКЕРТПЕЛЕРІ

- Бумасынан шығарғаннан кейін құрылғы көрсетілмелі нұсқаулықта көрсетілгендей барлық бөлшектерімен байланыста, толық екендігін және тасымалдау барысында зақымдалмағанын тексеріңіз. Қиындық туындаса, құрылғыны пайдаланбай, өкілетті қызмет көрсету орталығына хабарласыңыз.



АБАЙЛАҢЫЗ! Пайдалану алдында жапсырмалар, белгілер, т.б. сияқты байланыс материалын құрылғыдан алыңыз.



ЕСКЕРТУ! Тұншығу қаупі. Балалар ораммен ойнамауы керек. Пластик қалтаны балалар қолы жетпейтін орында сақтаңыз.

- Бұл құрылғыны тек өзі арналған мақсатта, атап айтқанда, үйде пайдалануға арналған шаш қылшағы ретінде пайдалану керек. Кез келген басқа пайдалану қолдану мақсатына сәйкес келмейді, сондықтан қауіпті деп есептеледі.
- Құрылғыны қуат көзіне қосу алдында құрылғының техникалық деректерінде көрсетілген кернеу мен жиілік қуат көзіне сәйкес екендігін тексеріңіз. Осы техникалық деректер құрылғыда немесе қуат көзі құрылғысында бар (көрсетілетін нұсқаулықты көріңіз).
- Бұл құрылғыны 8 жастағы және одан асқан балалар және дене, сезім немесе ақыл-ой қабілеттері төмен немесе тәжірибесі және білімі жоқ адамдар қадағалау астында немесе құрылғыны қауіпсіз пайдалану туралы нұсқаулар берілген болса және байланысты қауіптерді түсінсе пайдалана алады. Балалар құрылғымен ойнамауы керек. Тазалауды және пайдаланушының техникалық қызмет көрсетуін балалар қадағалаусыз орындамауы керек.

КК

-  Құрылғыны ылғалды қолдармен, ылғалды аяқтармен немесе жалаңаш аяқтармен ПАЙДАЛАНБАҢЫЗ.
-  Тығынды розеткадан суыру үшін қуат сымын немесе құрылғының өзін ТАРТПАҢЫЗ.
-  Құрылғыны қуат сымынан ТАРТПАҢЫЗ немесе КӨТЕРМЕҢІЗ.
-  Құрылғыға ылғалдылық, атмосфералық агенттер (жаңбыр, күн, т.б.) немесе экстремалды температуралар әсерін ТИГІЗБЕҢІЗ.
- Құралды басқару кезінде назарсыз қалдырмау қажет.
- Тазалау немесе техникалық қызмет көрсету алдында және құрылғы пайдаланылмаған кезде әрқашан құрылғыны желіден ажыратыңыз.
- Егер құрылғы ақаулы болса немесе дұрыс емес жұмыс істесе, өшіріңіз және оған тимеңіз. Жөндеу жұмыстары үшін өкілетті техникалық қызмет орталығына хабарласыңыз.
- Зақымдалған болса, барлық қауіптерді болдырмау үшін қуат сымын өкілетті техникалық сервистік орталық ауыстыруы керек.
- Құрылғы ваннада пайдаланылса, пайдаланудан кейін оны розеткадан ажыратыңыз, өйткені судың жақын болуы тіпті құрылғы өшірулі болса да қауіп тудырады.
- Қосымша қорғау алу үшін ваннаға ток беретін электр тізбекте номиналды қалдық жұмыс тогы 30 мА (10 мА тамаша) аспайтын қалдық ток құрылғысын (RCD) орнату ұсынылады. Орнатушыдан көмек сұраңыз.

КК







ЕСКЕРТУ! Құрылғыны ванналар, душтар, бассейндер немесе су бар басқа ыдыстар жанында ПАЙДАЛАНБАҢЫЗ.

- Бұл құрылғы сумен, басқа сұйықтықтармен, спреймен, бумен байланыспауы керек. Тазалау және техникалық қызмет жұмысы үшін қатысты

тарау нұсқауларын қараңыз.

- Бұл құрылғыны тек адам шашында пайдалану керек. Құрылғыны жануарларда немесе синтетикалық материалдан жасалған париктерде немесе жасанды шаштарда пайдаланбаңыз.
-  Кіріс сүзгіні жаппаңыз және оны әрқашан шаң мен шаштан бос ҰСТАҢЫЗ.
- Құрылғы мүмкіндіктері үшін сыртқы орамды қараңыз.
- Құрылғыны маңызды бөлшегі болып табылатын, берілген керек-жарақтармен ғана пайдаланыңыз.

ТАҢБАЛАР ТІЗІМІ

 <i>Ескерту Абайлаңыз</i>	 <i>Жалпы тыйым</i>
 <i>II Аспаптың класы</i>	 <i>Ескерту</i>
 <i>Ванна бөлмесінде немесе душта пайдалануға арналмаған</i>	

ҚҰРЫЛҒЫ ЖӘНЕ АКСЕССУАРЛАР СИПАТТАМАСЫ

КК

Қаптаманың ішіндегісін тексеру үшін беттегі қолдану бойынша нұсқаулықты қараңыз. Барлық суреттер қаптаманың ішкі беттерінде орналасқан.

1. Айналдыру түймесі (оңға/ солға)
2. Корпус
3. Ауа ағыны/температура режимдерін ауыстыратын біріктірілген түйме
4. Сорғыш сүзгі
5. Техникалық деректер
6. Дөңгелек жылытқыш қылшақ 50 мм
7. Дөңгелек жылытқыш қылшақ 40 мм
8. Иониздағыш

Құрылғының сипаттамалары қаптамада көрсетілген.

Жиынтыққа кіретін қондырмаларды ғана пайдаланыңыз.

ПАЙДАЛАНУ



ЕСКЕРТУ! Егер құрылғы құласа немесе зақым белгілері көрінсе, бұл құрылғы пайдаланылмайды.



ЕСКЕРТУ! Құрылғыны ванналар, душтар, бассейндер немесе су бар басқа ыдыстар жанында **ПАЙДАЛАНБАҢЫЗ**. Құрылғыны ешқашан суға салмаңыз.



ЕСКЕРТУ! Құрылғы қосулы кезде шаш спрейін **СЕППЕҢІЗ**. Өрт қаупі бар.

ПАЙДАЛАНУ НҰСҚАУЛЫҒЫ

- Шашыңызға қажетті әсер келтіру үшін қанша уақыт керектігін анықтауға ауа стайлерін пайдалану тәжірибесі керек.
- Құралды пайдалану кезінде шашыңыз таза, лаксыз, муссыз немесе гельсіз екендігін тексеріңіз.
- Тегістеуді арт жақтан бастап, бүйір жақтарға өтіп, соңында маңдай мен төбеден аяқтаңыз.
- Құралды пайдалану кезінде қыздыру немесе суыту кезінде құрал тегіс жылуға төзімді бетте орналасқанын тексеріңіз.
- Тегістеу кезінде стайлерді құлақ, мойын және тері сияқты сезімтал бөліктерге жақындатпаңыз.
- Жұмысты аяқтаған кезде орнына салмас бұрын құрал толығымен суығанын тексеріңіз.

ПАЙДАЛАНУ НҰСҚАУЛЫҒЫ

ШАШТЫ ДАЙЫНДАУ

- Шашты әдепкі бойынша жуып, түйінін шешіп тараңыз.
- Шашты кептіріп, түбінен ұшына дейін тараңыз.

ФУНКЦИЯСЫ

- Бұл стайлер ауамен жұмыс істейді, яғни, қарапайым фенге ұқсас жұмыс істейді: негізгі корпустан ыстық ауа шығып, керек-жарақтар саңылауынан өтеді. Пайдалану, қыздыру және суыту барысында құрал тегіс, жылтыр және жылуға төзімді бетте орналасқанын тексеріңіз.
- Өзіңізгі лайықты стильге сәйкес керек-жарақтарды таңдаңыз.
- Керек-жарақты салып, негізін ұсталғанға дейін ұстаңыз.
- Стайлерді қуат көзіне қосыңыз.

КЕРЕК-ЖАРАҚТАР

Дөңгелек қылшақ (6-7)

Оңтайлы нәтижеге жету қадамдарды:

- Ауа стайлерін қосыңыз.
- Қылшақпен (6-7) бір ұзындықты шаш бұрымын саусақпен алып, бұрым айналасында ораңыз.
- Айналдыру түймесін (1) таңдап, стайлерді мұқият төмен бағыттаңыз.
- Бұрымды жылтырату үшін айналдыру түймесін (1) басып тұрып, шаш ұшы дұрыс тиіп тұратындай етіп жасаңыз.

- Қажетті әсерге және өңделетін жаққа байланысты солға немесе оңға айналдыру түймесін таңдаңыз.
- Шашты тегістеп болғаннан кейін (3) түймесін басып құралды өшіріп, қылшақты ток көзінен ажыратыңыз.

❗ ЕСКЕРТПЕ. Щеткада бу шығуы мүмкін; бұл шаштағы шамадан тыс ылғалдың кебуі.

ҚОЛДАНЫС

Келесі деңгейлерде (3) түймесімен ауа ағынын және температураны орнатыңыз:

- ӨШІРУ
- Орташа ауа ағыны және орташа температура
- Жоғары ауа ағыны және жоғары температура
- Суық ауа ағыны

ИОНИЗДАҒЫШ

Бұл ауа стайлері иондағышпен жабдықталған, ол аспап қосылған кезде автоматты түрде қосылып, иондауды жүзеге асырады, осының арқасында шаш аса жарқын әрі жылтыр болады. Оған қоса, иондау электрстатиктік әсерді төмендетеді.

ТАЗАЛАУ ЖӘНЕ ТЕХНИКАЛЫҚ ҚЫЗМЕТ КӨРСЕТУ

КК



ЕСКЕРТУ! Техникалық қызмет көрсету немесе тазалау алдында құрылғыны қуат көзінен ажыратыңыз.



ЕСКЕРТУ! Құрылғыны қайта пайдалану алдында барлық тазаланған бөліктер толығымен кепкенін тексеріңіз.

Құрал мен керек-жарақтарды тазалау

Құрал мен керек-жарақтарды тазалау сулы матамен орындалады. Еріткіштерді немесе басқа күшті не абразивті құралдарды пайдаланбаңыз. Болмаса, беттің зақымдалу қаупі бар. Құралдың алынбалы саңылауын жиналған шаң мен шашқа жүйелі түрде тексеріңіз.

❗ ЕСКЕРТПЕ. құралды пайдалану ортасында шаң тым көп болса, сүзгіні соншалықты жиі тазалау керек.

САҚТАУ



ЕСКЕРТУ! Осы құрылғыны пайдалануды аяқтағанда салу алдында оның толығымен суығанын тексеріңіз.



ЕСКЕРТУ! Қуат сымын құрылғы айналасына ОРАМАҢЫЗ.

ТАСТАУ



Құрылғы бумасы қайта өңделмелі материалдардан жасалған. Оны қоршаған ортаны қорғау реттеулеріне сай тастаңыз.



Электрлік және электрондық жабдықтар қалдығы (WEEE) бойынша 2012/19/ЕҚ директивасына сәйкес құрылғы немесе оның бумасындағы сызылған себет таңбасы құрылғының қызмет мерзімі соңында басқа тұрмыстық қалдықтан бөлек тасталуы керектігін көрсетеді.

Сол себепті, пайдаланушы құрылғының электрлік және электрондық жабдықты қайта өңдеу орталығына апаруы керек. Болмаса, пайдаланушы қоқысқа тастамай, жаңа, балама біреуін сатып алу кезінде сатушыға құрылғыны бере алады. Пайдаланушы өлшемі 25 см кіші электрондық өнімдерді сату аймағы кемінде 400 м2 болатын сатушыға ешбір ақысыз және сатып алу міндеттемесінсіз бере алады. Қолданыстан шығарылған құрылғыны қайта өңдеу процедурасына бөлек жинау, оның ішінде өңдеу және қоршаған ортаға зиян келтірмей тастау қоршаған орта мен адам денсаулығына жағымсыз әсерлерді болдырмай, құрылғы құрамындағы материалдарды қайта пайдалануға және/немесе қайта өңдеуге ынталандырады.

КК

ТЕХНИКАЛЫҚ ҚОЛДАУ КӨРСЕТУ ЖӘНЕ КЕПІЛДІК

Құралды сатудан кейін екі жылға кепілдік беріледі. Егер сатып алушы жеткізу кейін орындалғанын дәлелдей алмаса, кепілдік чекте/шот-фактурада көрсетілген күннен бастап күшіне енеді (анық көрінбеген жағдайда). Өнімді жеткізген кезде айтарлықтай зақым анықталған жағдайда екі әдістің бірі басқасына байланысты өткізбейтін болса, құрылғының тегін жөндеу немесе ауыстыру жұмыстарына кепілдік беріледі. Сатып алушы ақаулықты тапқаннан кейін екі ай ішінде өкілетті қызмет орталығына бұйымның сапасының сәйкессіздігі туралы хабарлай алады.

Кепілдік келесі жағдайларда ақаулы болатын бөлшектерге таралмайды:

- Тасымалды немесе кездейсоқ шабуылдар кезіндегі зақым
- Дұрыс орнатпау немесе электр желісінің сәйкессіздігі,

- с. Өкілеттігі жоқ қызметкерлер жүргізген жөндеу немесе өзгеріс,
- д. Қызмет және тазалау жұмысы дұрыс емес немесе жоқ,
- е. Тозатын немесе шығындалатын бұйым және/немесе бұйымдар бөлшегі,
- ф. Пайдалану нұсқауларын орындамау, ұқыпсыздық немесе пайдалану ережелерін ескермеу,
- г. Қуат кабелі назарсыз айналған, майысқан немесе тартылған,
- h. Пайдалану кезіндегі кездейсоқ құлауы,
- і. Түпнұсқалы болып табылмайтын техникалық қызмет көрсету керек-жарақтарын және нысандарды пайдалану,
- l. Құрылғыны тазалауға химиялық заттарды пайдалану,
- m. Пайдалану кезінде лактерді немесе басқа спрейлерді қолдану,
- n. Түпнұсқалы болып табылмайтын техникалық қызмет көрсету керек-жарақтарын және нысандарды пайдалану,
- о. Құрылғыны тазалауға химиялық заттарды пайдалану,
- р. Пайдалану кезінде лактерді немесе басқа спрейлерді қолдану.

Жоғарыда келтірілген себептер тізімі ерекше мысалдар тізімі болып табылады әрі толық тізімнен тұруы мүмкін емес, сол себепті осы кепілдік құралдың өндірістік зақымдары нәтижесінде орын алатын барлық жағдайларға қолданылмайды. Кепілдік құралды мақсатсыз пайдалану жағдайына және кәсіби мақсатта пайдалану жағдайына таралмайды. Орнату, пайдалану және техникалық қызмет көрсету нұсқаулығында келтірілген барлық нұсқауларды орындамау салдарынан болған, тұлғалар, нысандарға және үй жануарларына тікелей немесе жанама түрде қатысты зақымға жауапты болмаймыз. Ерекшелігі - сатушы орнататын кепілдік міндеттемесі. Ерекшелігі - сатушы орнататын кепілдік міндеттемесі.

Қызмет көрсету жағдайы

Құрылғы тек өкілетті қызмет көрсету орталығында жөнделуі керек. Кепілдіктегі ақаулы құрал Техникалық қолдау көрсету орталығына сату немесе беру күнінен тұратын құжатпен бірге түсуі керек.

IMETEC

www.imetec.com

Tenacta Group S.p.A. Via Piemonte 5/11 24052 Azzano S. Paolo (BG) ITALY

M102842
030817