



Istruzioni per l'uso
Instructions for use
Mode d'emploi
Bedienungsanleitung
Instrucciones de uso

Instruções para o uso
Οδηγίες χρήσης
Инструкции по
применению

ASCIUGACAPELLI

IT	ASCIUGACAPELLI	pagina	1
EN	HAIR DRYER	page	12
FR	SECHE-CHEVEUX	page	23
DE	HAARTROCKNER	seite	34
ES	SECADOR DE PELO	página	45
PT	SECADOR DE CABELOS	página	56
EL	ΜΠΙΣΤΟΛΑΚΙ ΜΑΛΛΙΩΝ	σελίδα	67
RU	ФЕН ДЛЯ ВОЛОС	страница	78

TYPE R9601

IMETEC

GUIDA ILLUSTRATIVA / ILLUSTRATIVE GUIDE /
 GUIDE ILLUSTRÉ / BEBILDERTER LEITFADEN / GUÍA
 ILLUSTRATIVA / GUIA ILUSTRATIVO / ΕΠΕΞΗΓΗΜΑΤΙΚΟΣ
 ΟΔΗΓΟΣ / ИЛЛЮСТРИРОВАННАЯ ПАМЯТКА

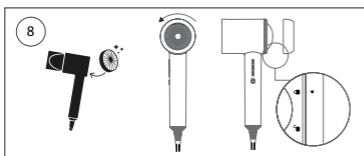
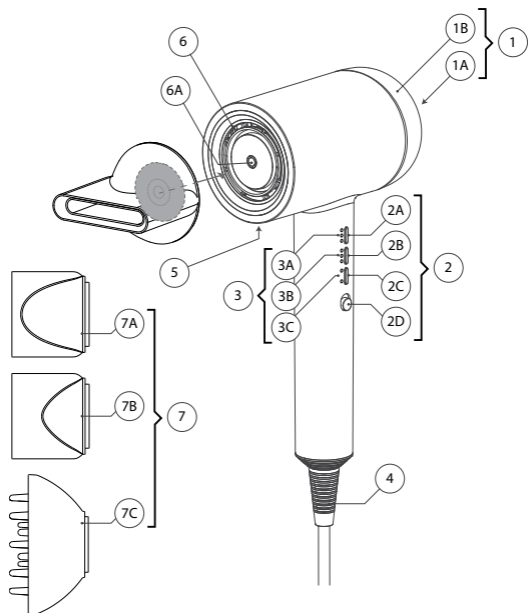

DATI TECNICI (5) / TECHNICAL DATA (5) / DONNÉES
 TECHNIQUES (5) / TECHNISCHE DATEN (5) / DATOS
 TÉCNICOS (5) / DADOS TÉCNICOS (5) / ΤΕΧΝΙΚΑ ΣΤΟΙΧΕΙΑ (5) /
 ТЕХНИЧЕСКИЕ ДАННЫЕ (5)

TYPE R9601

220-240 V 50 Hz 1800 W



TENACTA GROUP S.p.A.

VIA PIEMONTE 5 IT - 24052 AZZANO S. P.

INTRODUZIONE

Gentile cliente, La ringraziamo per aver scelto il nostro prodotto. Siamo sicuri che Lei apprezzerà la sua qualità e affidabilità in quanto progettato e prodotto mettendo in primo piano la soddisfazione del cliente. Le presenti istruzioni per l'uso sono conformi alla norma europea EN 82079.



ATTENZIONE! Istruzioni e avvertenze per un uso sicuro dell'apparecchio.

Prima di utilizzare questo apparecchio, leggere attentamente le istruzioni per l'uso e in particolare note, avvertenze e istruzioni sulla sicurezza, attenendosi a esse. Conservare il presente manuale insieme alla relativa guida illustrativa, a scopo di consultazione futura. In caso di cessione dell'apparecchio a terzi, consegnare anche l'intera documentazione.

ⓘ NOTA: se nella lettura di questo manuale alcune parti risultassero di difficile comprensione o se sorgessero dubbi contattare l'azienda all'indirizzo indicato in ultima pagina prima di utilizzare l'apparecchio.

ⓘ NOTA: gli ipovedenti possono consultare la versione digitale di queste istruzioni per l'uso sul sito www.tenactagroup.com

INDICE

II	Introduzione	1
	Avvertenze sulla sicurezza.....	2
	Legenda simboli	5
	Descrizione dell'apparecchio e degli accessori...	6
	Utilizzo degli accessori.....	6
	Utilizzo	7
	Pulizia e manutenzione	9
	Conservazione	9
	Smaltimento.....	10
	Assistenza e garanzia	10
	Guida illustrativa	I
	Dati tecnici.....	I

AVVERTENZE SULLA SICUREZZA

- Dopo aver rimosso l'apparecchio dalla confezione, assicurarsi che sia integro e completo come mostrato nella guida illustrativa e privo di danni visibili. In caso di dubbio, non utilizzare l'apparecchio e rivolgersi al servizio di assistenza autorizzato.



ATTENZIONE! Rimuovere dall'apparecchio eventuali materiali di comunicazione quali etichette, cartellini ecc., prima dell'utilizzo.



ATTENZIONE! Rischio di soffocamento. I bambini non devono giocare con la confezione. Tenere il sacchetto di plastica lontano dalla portata dei bambini.

- Questo apparecchio deve essere utilizzato unicamente allo scopo per cui è stato progettato, ovvero come asciugacapelli per uso domestico. Qualsiasi altro utilizzo è considerato non conforme all'uso previsto e pertanto pericoloso.

- Prima di collegare l'apparecchio alla rete elettrica, controllare che la tensione e la frequenza riportati sui dati tecnici dell'apparecchio corrispondano a quelli della rete di alimentazione disponibile. I dati tecnici si trovano sull'apparecchio e sull'alimentatore se presente (vedi guida illustrativa).
- L'apparecchio può essere utilizzato da bambini di età non inferiore a 8 anni e da persone con ridotte capacità fisiche, sensoriali o mentali, o prive di esperienza o della necessaria conoscenza, purché sotto sorveglianza oppure dopo che le stesse abbiano ricevuto istruzioni relative all'uso sicuro dell'apparecchio e alla comprensione dei pericoli ad esso inerenti. I bambini non devono giocare con l'apparecchio. La pulizia e la manutenzione destinata ad essere effettuata dall'utilizzatore non deve essere effettuata da bambini senza sorveglianza.
- ⊘ NON utilizzare l'apparecchio con mani bagnate o piedi umidi o nudi.
- ⊘ NON tirare il cavo di alimentazione o l'apparecchio stesso per staccare la spina dalla presa di corrente.
- ⊘ NON tirare o sollevare l'apparecchio per il cavo di alimentazione.
- ⊘ NON esporre l'apparecchio all'umidità o all'influsso di agenti atmosferici (pioggia, sole, ecc.) o temperature estreme.
- NON lasciare l'apparecchio incustodito quando è connesso alla rete elettrica.

- **Disinserire sempre la spina dall'alimentazione elettrica prima della pulizia o manutenzione e in caso di non utilizzo dell'apparecchio.**
- **In caso di guasto o di cattivo funzionamento dell'apparecchio, spegnerlo e non manometterlo. Per l'eventuale riparazione rivolgersi solamente ad un centro di assistenza tecnica autorizzato.**
- **Se il cavo di alimentazione è danneggiato, esso deve essere sostituito da un centro di assistenza tecnica autorizzato, in modo da prevenire ogni rischio.**
- **Quando si utilizza l'apparecchio in un bagno, bisogna staccare la spina dopo l'uso, poiché la prossimità con l'acqua costituisce un rischio anche se l'apparecchio è spento.**
- **Per una maggiore protezione, si consiglia l'installazione di un dispositivo a corrente differenziale nel circuito elettrico che alimenta il bagno che abbia una corrente differenziale di funzionamento nominale non superiore a 30 mA (ideale 10 mA). È opportuno chiedere consigli all'installatore.**

ATTENZIONE! NON utilizzare questo apparecchio nelle vicinanze di vasche da bagno, docce, lavandini o altri recipienti che contengono acqua.

- **Questo apparecchio non deve venire a contatto con acqua, altri liquidi, spray o vapori. Per le attività di pulizia e manutenzione fare riferimento esclusivamente all'apposito**

paragrafo di questo manuale.

- Questo apparecchio è da utilizzarsi solo per capelli umani. **NON** utilizzarlo per animali o per parrucche e parrucchini di materiale sintetico.
-  **NON** ostruire il filtro di aspirazione e mantenerlo sempre libero da polvere e capelli.
- Per le caratteristiche dell'apparecchio, fare riferimento alla confezione esterna.
- Utilizzare unicamente con gli accessori forniti che costituiscono parte integrante dell'apparecchio.

LEGENDA SIMBOLI



Avvertenza



Divieto generico



Nota



Apparecchio di classe II



Non adatto all'uso nella vasca da bagno, nella doccia o in un contenitore riempito d'acqua



On/off



Flusso d'aria



Temperatura dell'aria



*Aria fredda-aria fredda/calda alternata-
funzione turbo*



Apertura filtro di aspirazione



Chiusura filtro di aspirazione



DESCRIZIONE DELL'APPARECCHIO E DEGLI ACCESSORI

Guardare la Guida illustrativa pag. I per controllare il contenuto della confezione. Tutte le figure si trovano nelle pagine interne della copertina.

1. Filtro di aspirazione
 - 1A. Filtro
 - 1B. Calotta del filtro
2. Tasti di regolazione
 - 2A. Selezione flusso d'aria
 - 2B. Selezione temperatura dell'aria
 - 2C. Selezione aria fredda – aria fredda/calda alternata – funzione turbo
 - 2D. On/Off
3. LED
 - 3A. LED flusso dell'aria (bianchi)
 - 3B. LED temperatura dell'aria (rossi)
 - 3C. LED aria fredda (bianco), aria fredda/calda alternata (bianco/rosso)
4. Cavo di alimentazione
5. Dati tecnici
6. Griglia anteriore
 - 6.A Ionizzatore a doppia azione
7. Accessori con attacco magnetico
 - 7A. Convogliatore per l'asciugatura
 - 7B. Convogliatore per lo styling
 - 7C. Diffusore

Per le caratteristiche dell'apparecchio, fare riferimento alla confezione esterna. Utilizzare unicamente con gli accessori forniti.

UTILIZZO DEGLI ACCESSORI

L'asciugacapelli è provvisto degli accessori sopra descritti.

Per il montaggio, avvicinare l'accessorio desiderato sulla parte anteriore di aggancio (6) dell'asciugacapelli fino all'inserimento.

Assicurarsi che l'accessorio sia agganciato correttamente.

Dopo l'uso, essi possono essere rimossi staccandoli dalla parte anteriore di aggancio (6).

Gli accessori possono ruotare a 360°.

Convogliatore per l'asciugatura e per lo styling (7A/7B)

Utilizzare il convogliatore prescelto al fine di orientare come desiderato il getto d'aria sui capelli durante lo styling e l'asciugatura.

Diffusore (7C)

Utilizzare il diffusore solo con i capelli umidi, per ottenere pettinature naturali o un effetto di asciugatura naturale:

- Prendere una ciocca di capelli in mano e avvolgerla nel diffusore. Assicurarsi che i capelli siano inseriti fino all'estremità.
- Accendere quindi l'asciugacapelli al livello medio di velocità e massimo di temperatura e asciugare i capelli.

Per maggiore volume:

- Accendere l'asciugacapelli al livello minimo di velocità e temperatura.
- Collocare il diffusore direttamente sui capelli e muoverlo quindi dal basso verso l'alto, come se si volesse massaggiare leggermente il cuoio capelluto.

IMPORTANTE: utilizzare solo gli accessori originali dell'apparecchio.

UTILIZZO



ATTENZIONE! Questo apparecchio non deve essere utilizzato se è stato fatto cadere o se vi sono segni di danni visibili.



ATTENZIONE! NON utilizzare questo apparecchio nelle vicinanze di vasche da bagno, docce, lavandini o altri recipienti che contengono acqua. Non immergere mai l'apparecchio in acqua.



ATTENZIONE! Rischio di incendio. NON utilizzare prodotti infiammabili sui capelli o sull'apparecchio.

Consultare la figura nella guida illustrativa del manuale di istruzioni.

Apparecchio con tasti separati per:

- on/off (2D)
- selezione flusso d'aria (2A)
- selezione temperatura dell'aria (2B)
- selezione aria fredda – aria fredda/calda alternata – funzione turbo (2C)

Tasto On/Off

0 = SPENTO I = acceso

i **NOTA:** Questo asciugacapelli è dotato di funzione memory. Negli utilizzi successivi al primo, ad ogni accensione l'apparecchio imposta automaticamente l'ultima impostazione selezionata.

Tasto selezione flusso d'aria (2A)

Per selezionare il flusso d'aria desiderato, premere il tasto selezione flusso d'aria (2A).

Le luci LED bianche (3A) indicano l'impostazione che si sta utilizzando.

- = flusso d'aria delicato
- = flusso d'aria medio
- = flusso d'aria forte

Tasto selezione temperatura dell'aria (2B)

Per selezionare la temperatura dell'aria desiderata, premere il tasto selezione temperatura dell'aria (2B).

Le luci LED rosse (3B) indicano l'impostazione che si sta utilizzando.

- = temperatura bassa
- = temperatura media
- = temperatura alta

Tasto selezione aria fredda – aria fredda/calda alternata – funzione turbo (2C)

Premere il tasto selezione aria fredda- aria fredda/calda alternata - funzione turbo (2C) per attivare una delle tre opzioni:

- Premere una volta per attivare l'aria fredda (la luce led bianca (3C) indica l'impostazione scelta).
- Premere due volte per attivare il flusso aria fredda/ calda alternata (i led bianco e rosso (3C) si illuminano in modo alternato per indicare l'impostazione scelta)
- Premere nuovamente per tornare all'ultima combinazione flusso d'aria/temperatura selezionata in precedenza.
- Tenere premuto il tasto per 10/15 secondi per attivare la funzione turbo, con temperatura massima e flusso d'aria forte (le 3 luci led bianche (3A) del tasto flusso d'aria illuminate indicano l'impostazione scelta).
- Premere nuovamente il tasto per uscire dalla funzione turbo e tornare all'ultima combinazione flusso d'aria/ temperatura selezionata in precedenza.

Ionizzatore (6A)

- Questo apparecchio è dotato di ionizzatore a doppia azione (6A) per mantenere l'idratazione dei capelli durante l'asciugatura. Tale funzione si attiva automaticamente all'accensione dell'apparecchio.

PULIZIA E MANUTENZIONE



ATTENZIONE! Disinserire sempre la spina dall'alimentazione elettrica prima della pulizia o manutenzione.



ATTENZIONE! Prima di riutilizzare l'apparecchio, assicurarsi che tutte le parti pulite siano completamente asciutte.

Pulizia apparecchio e accessori

Pulire l'apparecchio e gli accessori (diffusore, convogliatore) se necessario con un panno umido. Non utilizzare solventi o altri detergenti aggressivi o abrasivi. In caso contrario, si rischia di danneggiarne la superficie. Controllare regolarmente l'apertura di aspirazione dell'apparecchio e rimuovere la polvere e i capelli accumulatisi.

Pulizia del filtro di aspirazione (1)

Se l'apparecchio è dotato di filtro di aspirazione, per la pulizia procedere come segue:

- Aprire la calotta del filtro (1B), come indicato nella figura 8.
- Pulire con un panno umido la parte anteriore e posteriore del filtro (1A) e la calotta del filtro (1B).
- Fare asciugare completamente il pezzo e rimontarlo.

i **NOTA:** più polvere è presente nell'ambiente in cui si utilizza l'asciugacapelli, maggiore è la frequenza con cui dev'essere ripulito il filtro.

CONSERVAZIONE



ATTENZIONE! Rischio di incendio. Lasciar raffreddare completamente l'apparecchio prima di riporlo.



ATTENZIONE! NON avvolgere il cavo di alimentazione attorno all'apparecchio.

SMALTIMENTO



L'imballaggio del prodotto è composto da materiali riciclabili. Smaltirlo in conformità alla normativa di tutela ambientale.



Ai sensi della direttiva 2012/19/UE sui rifiuti di apparecchiature elettriche ed elettroniche (RAEE) il simbolo del cassonetto barrato riportato sull'apparecchiatura o sulla sua confezione indica che il prodotto alla fine della propria vita utile deve essere raccolto separatamente dagli altri rifiuti.

L'utente dovrà, pertanto, conferire l'apparecchiatura giunta a fine vita agli idonei centri di raccolta differenziata dei rifiuti elettrici ed elettronici. In alternativa alla gestione autonoma è possibile consegnare l'apparecchiatura che si desidera smaltire al rivenditore, al momento dell'acquisto di una nuova apparecchiatura di tipo equivalente. Presso i rivenditori di prodotti elettronici con superficie di vendita di almeno 400 m² è inoltre possibile consegnare gratuitamente, senza obbligo di acquisto, i prodotti elettronici da smaltire con dimensioni inferiori a 25 cm. L'adeguata raccolta differenziata per l'avvio successivo dell'apparecchiatura dismessa al riciclaggio, al trattamento e allo smaltimento compatibile con il rispetto dell'ambiente contribuisce ad evitare possibili effetti negativi sull'ambiente e sulla salute e favorisce il reimpiego e/o riciclo dei materiali di cui è composta l'apparecchiatura.

ASSISTENZA E GARANZIA

L'apparecchio è garantito per un periodo di due anni dalla data di consegna. Fa fede la data riportata sullo scontrino/fattura (purché chiaramente leggibile), a meno che l'acquirente non provi che la consegna è successiva. In caso di difetto del prodotto preesistente alla data di consegna, viene garantita la riparazione o la sostituzione senza spese dell'apparecchio, salvo che uno dei due rimedi risulti sproporzionato rispetto all'altro. L'acquirente ha l'onere di denunciare a un Centro Assistenza autorizzato il difetto di conformità entro due mesi dalla scoperta del difetto stesso.

Non sono coperte dalla garanzia tutte le parti che dovessero

risultare difettose a causa di:

- a. danni da trasporto o da cadute accidentali,
- b. errata installazione o inadeguatezza impianto elettrico,
- c. riparazioni o modifiche operate da personale non autorizzato,
- d. mancata o non corretta manutenzione e pulizia,
- e. prodotto e/o parti di prodotto soggette a usura e/o consumabili, inclusa la riduzione del tempo di utilizzo delle batterie dovuta all'uso o al tempo se presenti,
- f. mancata osservanza delle istruzioni per il funzionamento dell'apparecchio, negligenza o trascuratezza nell'uso,
- g. cavo di alimentazione attorcigliato o piegato per incuria o tirato,
- h. presenza di capelli nella ventola,
- i. mancata pulizia del filtro ingresso aria fredda che causa surriscaldamento motore,
- j. caduta accidentale durante l'uso,
- k. ostruzione ingresso aria fredda e uscita aria calda (griglia anteriore e posteriore),
- l. utilizzo di accessori o componenti di manutenzione non originali,
- m. utilizzo di prodotti chimici per la pulizia dell'apparecchio,
- n. utilizzo di lacche o altri spray durante l'uso.

L'elenco di cui sopra è a titolo meramente esemplificativo e non esaustivo, in quanto la presente garanzia è comunque esclusa per tutte quelle circostanze che non possono farsi risalire a difetti di fabbricazione dell'apparecchio. La garanzia è inoltre esclusa in tutti i casi di uso improprio dell'apparecchio ed in caso di uso professionale. Si declina ogni responsabilità per eventuali danni che possano direttamente o indirettamente derivare a persone, cose ed animali domestici in conseguenza della mancata osservanza di tutte le prescrizioni indicate nel presente libretto in tema di installazione, uso e manutenzione dell'apparecchio. Sono fatte salve le azioni contrattuali di garanzia nei confronti del venditore.

Modalità di assistenza

La riparazione dell'apparecchio deve essere effettuata presso un Centro Assistenza autorizzato. L'apparecchio difettoso, se in garanzia, dovrà pervenire al Centro Assistenza unitamente ad un documento fiscale che ne attesti la data di vendita o di consegna.



INTRODUCTION

Dear customer, thank you for choosing our product. We feel certain you will appreciate its quality and reliability as it was designed and manufactured with customer satisfaction in mind. These instructions for use are compliant with the European Standard EN 82079.



WARNING! Instructions and warnings for safe use.

Before using this appliance, carefully read the instructions for use and in particular the safety notes and warnings, which must be complied with. Keep this manual together with its illustrative guide for future consultation. Should you transfer the appliance to another user, make sure you hand over this documentation as well.

① NOTE: should any part of this manual be difficult to understand or any doubt arise, contact the company at the address indicated on the last page before using the appliance.

① NOTE: persons with impaired vision may consult these instructions for use in digital format at the website www.tenactagroup.com

INDEX

Introduction	12
Safety notes	13
Symbols	16
Description of the appliance and its accessories..	17
Use of accessories.....	17
Use	18
Maintenance and cleaning.....	19
Storage	20
Disposal	20
Assistance and warranty	21
Illustrative guide	I
Technical data	I

SAFETY NOTES

- After unpacking, make sure the appliance is intact, complete with all its parts as shown in the illustrative guide and with no sign of damage. If in any doubt, do not use the appliance and contact an authorised service centre.



CAUTION! Remove any communication material such as labels, tags etc. from the appliance before use.



WARNING! Risk of suffocation. Children shall not play with the packaging. Keep the plastic bag out of the reach of children.

- This appliance must only be used for the purpose for which it was designed, namely as a hairdryer for home use. Any other use is considered not compliant to the intended use and therefore dangerous.

- **Before connecting the appliance to the mains supply, make sure that the voltage and frequency indicated on the technical data of the appliance correspond to those of the mains supply. The rating is on the appliance or on the power supply unit, if any (see illustrative guide).**
- **This appliance can be used by children aged from 8 years and above and persons with reduced physical, sensory or mental capabilities or lack of experience and knowledge if they have been given supervision or instruction concerning use of the appliance in a safe way and understand the hazards involved. Children shall not play with the appliance. Cleaning and user maintenance shall not be made by children without supervision.**
- **⊘ DO NOT use the appliance with wet hands, damp feet or barefoot.**
- **⊘ DO NOT pull the supply cord or the appliance itself to remove the plug from the socket.**
- **⊘ DO NOT pull or lift the appliance by the supply cord.**
- **⊘ DO NOT expose the appliance to humidity, to the effects of weather (rain, sun, etc.) or to extreme temperatures.**
- **DO NOT leave the appliance unattended while it is connected to the power supply.**
- **Always disconnect the appliance from**

the mains supply before cleaning or performing maintenance and when the appliance is not in use.

- If the appliance is faulty or malfunctions, switch it off and do not tamper with it. Contact an authorised technical service centre for any repairs.
- If the supply cord is damaged it must be replaced by an authorised technical service centre, so as to prevent all risks.
- When the appliance is used in a bathroom, unplug it after use since the proximity of water presents a hazard even when the appliance is switched off.
- For additional protection, the installation of a residual current device (RCD) having a rated residual operating current not exceeding 30 mA (ideal 10 mA) is advisable in the electrical circuit supplying the bathroom. Ask your installer for advice.

WARNING! DO NOT use this appliance near bathtubs, showers, basins or other vessels containing water.

- This appliance shall not come into contact with water, other liquids, sprays, steam. For any cleaning and maintenance operation refer to the instructions in the relevant chapter.
- This appliance must only be used on human hair. DO NOT use the appliance

on animals or on wigs and hair pieces made of synthetic material.

-  **DO NOT** obstruct the intake filter and always keep it free from dust and hair.
- See the external packaging for the characteristics of the appliance.
- Use the appliance only with the supplied accessories that are an essential part of the appliance.

SYMBOLS



Warning



Prohibited



Note



Class II equipment



Not suitable for use in the bath, shower or water-filled reservoir



On/off



Air flow



Air temperature



Cold air-alternating cold/hot air-turbo function



Intake filter opening



Intake filter closing



DESCRIPTION OF THE APPLIANCE AND ITS ACCESSORIES

Refer to page I of the Illustrative Guide to check the contents of the package. All the figures are found on the inside pages of the cover.

EN

1. Intake filter
 - 1A. Filter
 - 1B. Filter cap
2. Adjustment buttons
 - 2A. Air flow selection
 - 2B. Air temperature selection
 - 2C. Cold air – alternating cold/hot air – turbo function selection
 - 2D. On/Off
3. LED
 - 3A. Air flow LEDs (white)
 - 3B. Air temperature LEDs (red)
 - 3C. Cold air LED (white), alternating cold/hot air LED (white/red)
4. Power cable
5. Technical data
6. Front grid
 - 6.A Dual action ionizer
7. Accessories that attach with magnets
 - 7A. Drying nozzle
 - 7B. Styling nozzle
 - 7C. Diffuser

For the appliance features, refer to the external packaging. Use the supplied accessories only.

USE OF ACCESSORIES

The hair dryer is provided with the accessories described above. The accessory is mounted on the appliance by pressing it onto the front part of the hair dryer (5) until it is inserted. Make sure that the accessory is attached correctly. After use, they can be removed by detaching them from the front attachment (6).

The accessories can rotate 360°.

Drying and styling nozzle (7A/7B)

Use the styling nozzle to direct the air jet as you wish.

Diffuser (7C)

The diffuser is only to be used on damp hair in order to obtain a natural hair style or a natural drying effect:

- Take a lock of hair and twist it in the diffuser. Make sure that

even the ends are entered.

- Then switch the hair dryer on at medium speed and maximum temperature to dry your hair.

For greater volume:

- Switch the hair dryer on at minimum speed and temperature.
- Place the diffuser directly on your hair and move it from the bottom upwards, as though you wanted to lightly massage your scalp.

IMPORTANT: use only the original accessories of the appliance.

USE



WARNING! This appliance is not to be used if it has been dropped or if there are visible signs of damage.



WARNING! DO NOT use this appliance near bathtubs, showers, basins or other vessels containing water. Never place the appliance into water.



WARNING! Risk of fire. DO NOT use flammable products on hair or on the appliance.

Refer to the figure in the illustrative guide of the instructions for use.

Appliance with separate keys for:

- on/off (2D)
- air flow selection (2A)
- air temperature selection (2B)
- cold air – alternating cold/hot air – turbo function selection (2C)
- On/Off button
- 0 = OFF | = on



NOTE: This hair dryer has a memory function. In subsequent uses after the first, the appliance automatically sets the last selected setting each time it is turned on.

Air flow selection key (2A)

To select the desired air flow, press the air flow selection key (2A).

The white LEDs (3A) indicate the setting being used.

- = gentle air flow
- = medium air flow
- = strong air flow

Air temperature selection key (2B)

To select the desired air temperature, press the air temperature selection key (2B)

The red LEDs (3B) indicate the setting being used.

- = low temperature
- = medium temperature
- = high temperature

Cold air – alternating cold/hot air – turbo function selection key (2C)

Press the cold air - alternating cold/hot air - turbo function key (2C) to activate one of the three options:

- Press once to activate cold air (the white LED (3C) indicates the selected setting).
- Press twice to activate the alternating cold/hot air flow (the white and red LEDs (3C) turn on alternately to indicate the selected setting).
- Press again to return to the last selected air flow/temperature combination.
- Hold the key for 10/15 seconds to activate the turbo function, with maximum temperature and strong air flow (the 3 white LEDs (3A) of the air flow key indicate the setting selected when turned on).
- Press again to exit the turbo function and return to the last selected air flow/temperature combination.

Ionizer (6A)

- This appliance is equipped with a double action ionizer (6A) to keep the hair hydrated during drying. This function is automatically activated when the appliance is switched on.

MAINTENANCE AND CLEANING



WARNING! Always disconnect the appliance from the mains before cleaning or performing maintenance.



WARNING! Make sure all cleaned parts are completely dry before reusing the appliance.

Cleaning the appliance and accessories

Clean the appliance and the accessories (diffuser, nozzle) with a damp cloth when needed. Do not use solvents or other aggressive or abrasive detergents. Otherwise, the surface could be damaged. Check the intake opening of the appliance regularly and remove all hair and dust.

Cleaning the intake filter (1)

If the appliance is provided with an intake filter, clean it as follows:

- Open the filter cap (1B), as indicated in figure 8.
- Wipe the front and rear of the retina (1A) and the filter cap (1B) with a damp cloth.
- Have the piece dried completely and put it back on.

i NOTE: the more dust is present in the place where the hair dryer is used, the more often the filter must be cleaned.

STORAGE



WARNING! Risk of fire. Wait for the appliance to cool completely before storing it.



WARNING! DO NOT wrap the supply cord around the appliance.

DISPOSAL



The packaging of the appliance is made of recyclable materials. Dispose of it in accordance with the environmental protection regulations.



Pursuant to Directive 2012/19/EU on waste electrical and electronic equipment (WEEE), the crossed bin symbol on the appliance or its packaging indicates that the appliance must be disposed of separately from other waste at the end of its useful life.

The user must therefore take the appliance to an appropriate recycling centre for electrical and electronic equipment. Alternatively, instead of handling the disposal, the user can hand over the appliance to the retailer when a new, equivalent one is purchased. The user can hand over electronic products measuring less than 25 cm to retailers of electronic products having a sales area of at least 400 m² free of charge and with no obligation to buy. Appropriate separate collection for the subsequent procedure for the decommissioned appliance for recycling, which includes treatment and environmentally friendly disposal helps prevent adverse effects on the environment and health and promotes reusing and/or recycling materials that the appliance consists of.

ASSISTANCE AND WARRANTY

The appliance is guaranteed for a period of two years from the date of delivery. Evidence shall be taken as the date indicated on the receipt/invoice (provided it is legible), unless the buyer can prove that the delivery occurred later.

In the event of a defect in the product which existed prior to the date of delivery, appliance repair or replacement is guaranteed free of charge, unless one of the two solutions is disproportionate to the other. The buyer has the obligation to notify an authorised Service Centre of the non-conformity within two months from discovering the defect.

The warranty does not cover any part that may be defective due to:

- a. transport damage or accidental drops,
- b. incorrect installation or an inadequate electrical system,
- c. repairs or alterations made by unauthorised personnel,

- EN**
- d. poor or incorrect maintenance and cleaning,
 - e. product and/or product parts subject to wear and/or consumables, including the reduction in battery usage time due to the use or time, if present,
 - f. failure to comply with the operating instructions and/or negligent or careless use.
 - g. Twisted or bent power cord due to negligence or pulled,
 - h. Presence of hair in the fan,
 - i. Failure to clean the cold air inlet filter causing the motor to overheat,
 - j. Accidental falling during use,
 - k. Obstruction at the cold air inlet and hot air outlet (front and rear grid),
 - l. Use of non-original maintenance components or accessories,
 - m. Use of chemical products to clean the appliance,
 - n. Use of hairspray or other sprays during use.

The list above is purely indicative and not exhaustive and in any case, this warranty shall not cover all circumstances that cannot be attributed to manufacturing defects of the appliance.

In addition, the warranty does not cover any case of improper use of the appliance and professional use.

All liability is disclaimed for any damage that may directly or indirectly be caused to persons, property and pets as a result of failure to comply with all the instructions provided in the "Instructions and Warnings Booklet" regarding appliance installation, use and maintenance.

This is without prejudice to any contractual warranty claims against the seller.

Methods of support

Appliance repairs must be carried out by an authorised Service Centre. If the faulty appliance is under warranty, it must be sent to the Service Centre together with a fiscal document that can confirm the date of sale or delivery.

INTRODUCTION

Cher client, nous vous remercions d'avoir choisi l'un de nos produits. Nous sommes certains que vous apprécierez sa qualité et sa fiabilité, puisqu'il a été conçu et fabriqué afin de satisfaire le client. Le présent mode d'emploi a été rédigé conformément à la norme européenne EN 82079.

FR



ATTENTION ! Instructions et mises en garde pour une utilisation sûre.

Avant d'utiliser l'appareil, veuillez lire attentivement le mode d'emploi et, en particulier, les avertissements et consignes concernant la sécurité et les respecter. Conservez ce manuel ainsi que le guide illustré s'y rapportant à des fins de consultation. En cas de cession de l'appareil à un tiers, veuillez lui fournir également toute la documentation.

① REMARQUE : en cas de difficulté de compréhension d'une partie de ce manuel ou de doute, contacter la société à l'adresse indiquée sur la dernière page avant d'utiliser le produit.

① REMARQUE : Les personnes mal voyantes peuvent consulter la version numérique de ce mode d'emploi sur le site internet www.tenactagroup.com

INDEX

Introduction	23
Consignes de sécurité	24
Légende des symboles.....	27
Description de l'appareil et des accessoires	28
Utilisation des accessoires.....	28
FR Utilisation	29
Nettoyage et entretien	31
Conservation	31
Élimination	32
Assistance et garantie	32
Guide illustré	I
Données techniques	I

CONSIGNES DE SÉCURITÉ

- Après le déballage, s'assurer que l'appareil soit en parfait état, qu'il comprenne bien tous les composants indiqués dans le guide illustré et qu'il ne présente aucun signe de dommage. En cas de doute, ne pas utiliser l'appareil et contacter un centre d'assistance autorisé.



ATTENTION ! Enlever tous les matériels de communication tels que les étiquettes, etc. de l'appareil avant de l'utiliser.



ATTENTION ! Risque d'étouffement. Les enfants ne doivent pas jouer avec l'emballage. Tenir le sac plastique hors de portée des enfants.

- Cet appareil ne doit être utilisé que pour l'objectif pour lequel il a été conçu, c'est-à-dire comme sèche-cheveux pour usage domestique. Toute autre utilisation est considérée comme non conforme à

- l'utilisation prévue et donc dangereuse.**
- **Avant de brancher l'appareil au secteur, s'assurer que la tension et la fréquence indiquées sur les données techniques de l'appareil correspondent à celles du réseau. Les données techniques d'identification se trouvent sur l'appareil ou sur l'alimentateur, si présent (voir le guide illustré).**
 - **Cet appareil peut être utilisé par les enfants de plus de 8 ans et les personnes possédant des capacités physiques, sensorielles ou mentales réduites, ou sans expérience ni connaissance spécifique, à condition qu'ils bénéficient d'une surveillance appropriée ou qu'ils soient instruits de l'utilisation de l'appareil en toute sécurité et qu'ils se rendent compte des dangers qui y sont liés. Les enfants ne doivent pas jouer avec l'appareil. Les opérations de nettoyage et d'entretien ne doivent pas être effectuées par des enfants sans surveillance.**
 - **⊘ NE PAS utiliser l'appareil avec les mains ou les pieds humides ou nus.**
 - **⊘ NE PAS tirer le cordon d'alimentation ou l'appareil pour enlever la fiche de la prise électrique.**
 - **⊘ NE PAS tirer ou lever l'appareil par le cordon d'alimentation.**
 - **⊘ NE PAS exposer l'appareil à l'humidité, aux agents atmosphériques (pluie, soleil, etc.) ou à des températures extrêmes.**
 - **NE PAS laisser l'appareil sans surveillance**

lorsqu'il est en marche.

- Toujours débrancher l'appareil du secteur avant de nettoyer ou d'effectuer l'entretien et quand l'appareil n'est pas utilisé.
- En cas de panne ou de mauvais fonctionnement de l'appareil, l'éteindre et ne pas l'altérer. Pour toute réparation, s'adresser uniquement à un centre d'assistance technique autorisé.
- Si le cordon d'alimentation est endommagé, il doit être remplacé par un centre d'assistance technique autorisé, de façon à éviter tout risque.
- En cas d'utilisation de l'appareil dans une salle de bains, débrancher la fiche d'alimentation après l'utilisation, car la proximité de l'eau représente un risque même lorsque l'appareil est éteint.
- Pour plus de protection, il est conseillé d'installer un disjoncteur différentiel dont le courant de fonctionnement résiduel nominal ne dépasse pas 30 mA (l'idéal est 10 mA) dans le circuit électrique de la salle de bains. Demandez conseil à votre installateur.

ATTENTION ! NE PAS utiliser cet appareil près des baignoires, douches, lavabos ou autres récipients contenant de l'eau.

- Ⓞ Cet appareil ne doit pas entrer en contact avec l'eau, d'autres liquides, des produits vaporisés, de la vapeur. Pour toute opération de nettoyage et d'entretien, consulter les instructions du chapitre spécifique.

- Cet appareil ne doit être utilisé que sur des cheveux humains. **NE PAS** utiliser l'appareil sur des animaux ou sur des perruques et fragments de cheveux en matériau synthétique.
-  **NE PAS** obstruer le filtre d'aspiration et le garder toujours exempt de poussière et de cheveux.
- Pour les caractéristiques de l'appareil, consultez l'extérieur de l'emballage.
- Utiliser l'appareil uniquement avec les accessoires fournis, qui font partie intégrante de ce dernier.

LÉGENDE DES SYMBOLES



Mise en garde



Interdiction générique



Remarque



Appareil de classe II



Ne convient pas à une utilisation dans une baignoire, une douche ou un récipient rempli d'eau.



ON/OFF



Débit d'air flow



Température de l'air



Air froid-air froid/chaud alterné-fonction turbo



Ouverture du filtre d'aspiration



Fermeture du filtre d'aspiration



DESCRIPTION DE L'APPAREIL ET DES ACCESSOIRES

Consulter le Guide illustré page I pour contrôler le contenu de l'emballage. Toutes les figures se trouvent sur les pages internes de la couverture.

1. Filtre d'aspiration
 - 1A. Filtre
 - 1B. Couvercle du filtre
2. Touches de réglage
 - 2A. Sélection débit d'air
 - 2B. Sélection température de l'air
 - 2C. Sélection air froid – air froid/chaud alterné – fonction turbo
 - 2D. ON/OFF
3. LED
 - 3A. LED du débit de l'air (blanches)
 - 3B. LED de la température de l'air (rouges)
 - 3C. LED d'air froid (blanche), d'air froid/chaud alterné (blanche/rouge)
4. Câble d'alimentation
5. Données techniques
6. Grille avant
 - 6.A Ionisateur à double action
7. Accessoires à fixation magnétique
 - 7A. Concentrateur pour le séchage
 - 7B. Concentrateur pour le brushing
 - 7C. Diffuseur

Pour les caractéristiques de l'appareil, consulter l'extérieur de l'emballage. Utiliser uniquement avec les accessoires fournis.

UTILISATION DES ACCESSOIRES

Le sèche-cheveux est équipé des accessoires décrits ci-dessus. Pour le montage, appuyer l'accessoire désiré sur la partie avant destinée à l'accrochage (5) du sèche-cheveux jusqu'à ce qu'il soit enclenché. S'assurer que l'accessoire soit fixé correctement.

Après utilisation, vous pouvez les enlever en les détachant par l'avant de la fixation (6). Les accessoires peuvent tourner à 360°.

Concentrateur pour le séchage et le brushing (7A/7B)

Utiliser le convoyeur pour ligne afin d'orienter le souffle d'air sur les cheveux de la manière souhaitée.

Diffuseur (7C)

N'utiliser le diffuseur qu'avec les cheveux humides pour obtenir des coiffures naturelles ou un effet de séchage naturel :

- Prendre une mèche de cheveux dans les mains et l'enrouler dans le

diffuseur. S'assurer que les cheveux sont introduits jusqu'au bout.

- Allumer ensuite le sèche-cheveux au niveau de vitesse moyen et au niveau maximum de température et sécher les cheveux.

Pour obtenir plus de volume :

- Allumer le sèche-cheveux au niveau minimum de vitesse et de température.
- Placer le diffuseur directement sur les cheveux et le déplacer de bas en haut, comme si vous vouliez masser légèrement le cuir chevelu.

IMPORTANT : utiliser uniquement les accessoires d'origine de l'appareil.

UTILISATION



ATTENTION ! Cet appareil ne doit pas être utilisé s'il est tombé ou en présence de traces visibles de dégâts.



ATTENTION ! NE PAS utiliser cet appareil près des baignoires, douches, lavabos ou autres récipients contenant de l'eau. Ne jamais mettre cet appareil dans l'eau.



ATTENTION ! Risque d'incendie. NE PAS utiliser de produits inflammables sur les cheveux ou sur l'appareil.

Consulter la figure dans le guide illustré du manuel d'instructions.

Appareil avec touches séparées pour :

- la fonction ON/OFF (2D)
- la sélection du débit d'air (2A)
- la sélection de la température de l'air (2B)
- la sélection air froid – air froid/chaud alterné – fonction turbo (2C)
- Touche ON/OFF
- 0 = ÉTEINT | = allumé

i REMARQUE : Ce sèche-cheveux est doté de la fonction memory. Après la première utilisation, à chaque allumage, l'appareil configure automatiquement la dernière configuration sélectionnée.

Touche de sélection du débit d'air (2A)

Pour sélectionner le débit d'air souhaité, appuyer sur la touche de sélection débit d'air (2A).

FR

Les LED blanches (3A) indiquent la configuration utilisée.

- = débit d'air délicat
- = débit d'air moyen
- = débit d'air fort

Touche de sélection de la température de l'air (2B)

Pour sélectionner la température de l'air souhaitée, appuyer sur la touche sélection température de l'air (2B).

Les LED rouges (3B) indiquent la configuration utilisée.

- = température basse
- = température moyenne
- = température élevée

Touche de sélection air froid – air froid/chaud alterné – fonction turbo (2C)

Appuyer sur la touche de sélection air froid - air froid/chaud alterné - fonction turbo (2C) pour activer l'une des trois options suivantes :

- Appuyer une fois pour activer l'air froid (la LED blanche (3C) indique la configuration sélectionnée).
- Appuyer deux fois pour activer le débit d'air froid/chaud alterné (les LED blanche et rouge (3C) s'allument l'une après l'autre pour indiquer la configuration sélectionnée).
- Appuyer à nouveau pour revenir à la dernière combinaison de débit d'air/température sélectionnée précédemment.
- Laisser la touche enfoncée pendant 10/15 secondes pour activer la fonction turbo, avec la température maximale et le débit d'air fort (les 3 LED blanches (3A) de la touche du débit d'air allumées indiquent la configuration sélectionnée).
- Appuyer à nouveau pour quitter la fonction turbo et revenir à la dernière combinaison de débit d'air/température sélectionnée précédemment.

Ionisateur (6A)

- Cet appareil est doté d'un ionisateur à double action (6A) pour préserver l'hydratation des cheveux pendant le séchage. Cette fonction s'active automatiquement lors de l'allumage de l'appareil.

NETTOYAGE ET ENTRETIEN



ATTENTION ! Toujours débrancher l'appareil du secteur avant de le nettoyer ou d'en effectuer l'entretien.



ATTENTION ! S'assurer que toutes les parties nettoyées sont complètement sèches avant de réutiliser l'appareil.

Nettoyage de l'appareil et des accessoires

Si nécessaire, nettoyer l'appareil et les accessoires (diffuseur, convoyeur) avec un chiffon humide. Ne pas utiliser de solvants ou d'autres détergents agressifs ou abrasifs. Dans le cas contraire, ceux-ci risquent d'abîmer sa surface.

Contrôler **régulièrement** l'ouverture d'aspiration de l'appareil et éliminer la poussière et les cheveux qui se sont accumulés.

Nettoyage du filtre d'aspiration (1)

Si l'appareil est muni d'un filtre d'aspiration, effectuer le nettoyage comme suit :

- Ouvrir le couvercle du filtre (1B), comme indiqué sur la figure 8.
- Nettoyer la partie avant et arrière du filtre (1A) et le couvercle du filtre (1B) avec un chiffon humide.
- Faire complètement sécher la pièce et la remonter.

i REMARQUE : plus l'environnement d'utilisation du sèchecheveux est poussiéreux, plus le filtre doit être nettoyé fréquemment.

CONSERVATION



ATTENTION ! Risque d'incendie. Attendre que l'appareil ait complètement refroidi avant de le ranger.



ATTENTION ! NE PAS enrourer le cordon d'alimentation autour de l'appareil.

ÉLIMINATION

FR



L'emballage du produit est composé de matériaux recyclables. Il doit être éliminé conformément à la réglementation en vigueur en matière de protection de l'environnement. Conformément à la directive 2012/19/UE relative aux déchets d'équipements électriques et électroniques (DEEE), le symbole de la poubelle barrée reporté sur l'appareil ou sur son emballage indique qu'à la fin de sa vie utile, le produit doit être collecté séparément des autres déchets. L'utilisateur devra donc remettre l'appareil arrivé en fin de vie aux centres communaux appropriés de collecte sélective des déchets électrotechniques et électroniques. En alternative à la gestion autonome, vous pouvez remettre l'équipement que vous souhaitez éliminer au revendeur au moment de l'achat d'un nouvel équipement de type équivalent. Vous pouvez également remettre gratuitement, sans obligation d'achat, les produits électroniques à éliminer dont les dimensions sont inférieures à 25 cm aux revendeurs de produits électroniques qui possèdent une surface de vente d'au moins 400 m². La collecte sélective appropriée pour l'envoi successif de l'équipement hors service au recyclage, au traitement et à l'élimination compatible avec le respect de l'environnement, contribue à éviter les effets négatifs possibles sur l'environnement et sur la santé et favorise la réutilisation et/ou le recyclage des matériaux constituant l'équipement.

ASSISTANCE ET GARANTIE

L'appareil est garanti pour une période de deux ans à partir de la date de livraison. La date reportée sur le reçu/facture fait foi (à condition d'être clairement lisible), à moins que l'acheteur ne prouve que la livraison est ultérieure.

En cas de défaut du produit antérieur à la date de livraison, la réparation ou le remplacement gratuit de l'appareil est garanti, à moins que l'une des deux solutions ne s'avère être disproportionnée par rapport à l'autre. L'acheteur est tenu de notifier à un Centre d'assistance autorisé le défaut de conformité dans un délai maximum

de deux mois à compter de la constatation du défaut.

La garantie ne couvre pas toutes les pièces s'avérant défectueuses à cause de :

- a. Dégâts dus au transport ou à des chutes accidentelles,
- b. Installation erronée ou système électrique inadapté,
- c. Réparations ou modifications effectuées par un personnel non autorisé,
- d. Absence ou exécution incorrecte de l'entretien et du nettoyage,
- e. produit et/ou parties du produit sujettes à l'usure et/ou consommables, y compris la réduction du temps d'utilisation des piles liée, le cas échéant, à l'utilisation et au temps.
- f. Non-respect des instructions de fonctionnement de l'appareil, négligence ou manque d'attention lors de l'utilisation,
- g. Câble d'alimentation entortillé ou plié en raison d'un manque de soin ou sur lequel on a tiré,
- h. Présence de cheveux dans la soufflante,
- i. Défaut de nettoyage du filtre de l'entrée d'air froid qui entraîne une surchauffe du moteur,
- j. Chute accidentelle pendant l'utilisation,
- k. Obstruction de l'entrée d'air froid et de la sortie d'air chaud (grille avant et grille arrière),
- l. Utilisation d'accessoires ou de composants d'entretien qui ne sont pas d'origine,
- m. Utilisation de produits chimiques pour nettoyer l'appareil,
- n. Utilisation de laques ou d'autres sprays pendant l'utilisation.

La liste ci-dessus n'est fournie qu'à titre d'exemple et n'est pas exhaustive, car la présente garantie est de toute manière exclue dans toutes les circonstances dont il est impossible de prouver qu'elles découlent de défauts de fabrication de l'appareil. La garantie déchoit également en cas d'utilisation impropre de l'appareil et d'usage professionnel.

La société décline toute responsabilité en cas de dommages directs ou indirects causés à des personnes, des biens ou des animaux domestiques suite au non respect de toutes les prescriptions indiquées dans la « Notice d'instructions et de mises en garde » spécifique en matière d'installation, d'utilisation et d'entretien de l'appareil. Les actions contractuelles de garantie vis-à-vis du vendeur font exception.

Modalités d'assistance

La réparation de l'appareil doit être effectuée dans un Centre d'Assistance autorisé. S'il est sous garantie, l'appareil défectueux devra être remis au Centre d'assistance accompagné d'un document fiscal attestant sa date d'achat ou de livraison.

EINLEITUNG

Sehr geehrte Kundin, sehr geehrter Kunde, vielen Dank, dass Sie sich für unser Produkt entschieden haben. Wir sind sicher, dass Sie die Qualität und Zuverlässigkeit des Geräts zu schätzen wissen werden, denn bei seiner Entwicklung und Herstellung stand die Zufriedenheit unserer Kunden stets im Vordergrund. Diese Bedienungsanleitung entspricht der europäischen Norm EN 82079.



WARNUNG! Anweisungen und Warnhinweise für einen sicheren Gebrauch.

Lesen Sie die Bedienungsanleitung und insbesondere die Sicherheitshinweise und Warnungen vor der Inbetriebnahme des Gerätes durch und befolgen Sie sie genau. Bewahren Sie diese Anleitung zusammen mit dem abgebildeten Leitfaden zum späteren Nachschlagen auf. Falls das Gerät an einen anderen Benutzer weitergegeben wird, müssen ihm auch diese Unterlagen übergeben werden.

① HINWEIS: Falls irgendwelche Stellen in dieser Anleitung schwer zu verstehen sind oder Sie Fragen haben, wenden Sie sich bitte vor Benutzung des Gerätes an das Unternehmen. Die Adresse finden Sie auf der letzten Seite.

① HINWEIS: Sehbehinderte können die digitale Version dieser Bedienungsanleitung auf der Website www.tenactagroup.com einsehen.

INHALT

Einleitung	34
Sicherheitshinweise.....	35
Zeichenerklärung.....	38
Beschreibung des Geräts und des Zubehörs	39
Verwendung des Zubehörs.....	39
Gebrauch.....	40
Reinigung und Wartung.....	42
Aufbewahrung.....	42
Entsorgung.....	43
Kundendienst und Garantie.....	43
Bebildeter Leitfaden.....	I
Technische Daten.....	I

DE

SICHERHEITSHINWEISE

- Nach dem Auspacken überprüfen, ob das Gerät intakt ist, alle im bebilderten Leitfaden gezeigten Teile vorhanden sind und keinerlei Anzeichen für Schäden vorliegen. Im Zweifelsfall sollten Sie das Gerät nicht benutzen, sondern sich an ein autorisiertes Kundendienstzentrum wenden.



VORSICHT! Aufkleber, Etiketten und Ähnliches vor Gebrauch vom Gerät entfernen.



WARNUNG! Erstickungsgefahr. Kinder dürfen die Verpackung nicht als Spielzeug benutzen. Die Plastiktüte außerhalb der Reichweite von Kindern aufbewahren.

- Dieses Gerät darf nur für den Zweck verwendet werden, für den es entwickelt wurde, und zwar als Haartrockner für den Heimgebrauch. Jede andere Verwendung gilt als unsachgemäß und damit als gefährlich.

- Vor dem Anschluss des Gerätes an die Stromversorgung sicherstellen, dass die in den technischen Daten des Gerätes angegebene Spannung und Frequenz jener der Stromversorgung entsprechen. Die Bemessungsdaten sind auf dem Gerät oder der Stromversorgungseinheit, falls vorhanden, angegeben (siehe bebilderten Leitfaden).

DE

- Dieses Gerät kann von Kindern ab 8 Jahren und von Personen mit verminderten körperlichen, sensorischen oder geistigen Fähigkeiten oder mangelnder Erfahrung und Kenntnis benutzt werden, wenn diese beaufsichtigt werden oder Anweisungen zur sicheren Benutzung des Gerätes erhalten und die damit verbunden Gefahren verstanden haben. Kinder dürfen das Gerät nicht als Spielzeug benutzen. Die Reinigung und die kundenseitige Wartung dürfen nicht von Kindern vorgenommen werden, es sei denn, sie werden dabei beaufsichtigt.
- ⊘ Das Gerät NICHT mit feuchten Händen oder Füßen oder barfuß benutzen.
- ⊘ NICHT am Netzkabel oder direkt am Gerät ziehen, um den Stecker aus der Steckdose zu ziehen.
- ⊘ Das Gerät NICHT am Netzkabel ziehen oder anheben.
- ⊘ Das Gerät NICHT hoher Luftfeuchtigkeit, Witterungseinflüssen (Regen, Sonne usw.) oder extremen Temperaturen aussetzen.
- Das Gerät NICHT unbeaufsichtigt lassen,

solange es mit dem Stromnetz verbunden ist.

- Bei Defekten oder Betriebsstörungen das Gerät ausschalten und nicht eigenmächtig eingreifen. Falls Reparaturen nötig sind, wenden Sie sich bitte an ein autorisiertes Kundendienstzentrum.
- Falls das Netzkabel beschädigt sein sollte, muss es von einem autorisierten Kundendienstzentrum ersetzt werden, um allen Risiken vorzubeugen.
- Nach der Verwendung den Stecker des Gerätes aus der Steckdose ziehen, wenn es in einem Badezimmer verwendet wird, da die Nähe zum Wasser auch dann eine Gefahr darstellt, wenn das Gerät ausgeschaltet ist.
- Als zusätzlicher Schutz wird die Installation einer Fehlerstromschutzeinrichtung mit einem Nennreststrom von max. 30 mA (optimal sind 10 mA) im Versorgungsstromkreis des Badezimmers empfohlen. Fragen Sie diesbezüglich einen Elektriker um Rat.

WARNUNG! Dieses Gerät NICHT in der Nähe von Badewannen, Duschen, Waschbecken oder anderen mit Wasser gefüllten Behältern verwenden.

- Ⓞ Dieses Gerät darf nicht mit Wasser, anderen Flüssigkeiten, Sprühnebel oder Dampf in Kontakt kommen. Für die Wartung und die Reinigung wird auf die Anweisungen im entsprechenden Kapitel verwiesen.

- Das Gerät darf nur an menschlichem Haar angewandt werden. Das Gerät NICHT an Tieren oder Perücken und Haarteilen aus synthetischem Material anwenden.
-  Den Ansaugfilter NICHT blockieren und immer frei von Staub und Haaren halten.
- Die Eigenschaften des Geräts sind auf der äußeren Verpackung angegeben.
- Das Gerät nur zusammen mit den mitgelieferten Aufsätzen verwenden, sie sind wesentliche Bestandteile des Gerätes.

ZEICHENERKLÄRUNG



Wichtiger Hinweis



Allgemeine Verbote



Anmerkung



Gerät der Schutzklasse II



Nicht geeignet für den Einsatz in einer Badewanne, Dusche oder einem mit Wasser gefüllten Behälter.



ON/OFF



Luftstrom



Lufttemperatur



*Kalte Luft - kalte Luft/warme Luft
abwechselnd - Funktion Turbo*



Öffnung des Ansaugfilters



Schließung des Ansaugfilters



BESCHREIBUNG DES GERÄTS UND DES ZUBEHÖRS

Bitte den bebilderten Leitfaden auf Seite I beachten, um den Packungsinhalt zu überprüfen. Alle Abbildungen befinden sich auf den Innenseiten des Umschlags.

1 Ansaugfilter

- 1A. Filter
- 1B. Filterdeckel

2 Einstelltasten

- 2A. Auswahl Luftstrom
- 2B. Auswahl Lufttemperatur
- 2C. Auswahl kalte Luft - kalte Luft/warme Luft abwechselnd - Funktion Turbo
- 2D. On/Off

3 LEDs

- 3A. LEDs Luftstrom (weiß)
- 3B. LEDs Lufttemperatur (rot)
- 3C. LED kalte Luft (weiß), kalte Luft/warme Luft abwechselnd (weiß/rot)

4 Netzkabel

5 Technische Daten

6 Vorderes Gitter

- 6.A Ionisator mit Doppelwirkung

7. Zubehör mit Magnetanschluss

- 7A. Düse zum Trocknen
- 7B. Styling-Düse
- 7C. Diffusor

Für die Eigenschaften des Geräts siehe Verpackungsaufdruck. Nur mit dem mitgelieferten Zubehör verwenden.

VERWENDUNG DES ZUBEHÖRS

Dem Haartrockner liegen die oben beschriebenen Zubehörteile bei. Für die Montage das gewünschte Zubehörteil auf die Kupplung an der Vorderseite (6) des Haartrockners drücken, bis es einrastet.

Sicherstellen, dass das Zubehör korrekt fixiert ist. Nach dem Gebrauch können die Zubehörteile abgenommen werden, indem sie von der vorderen Anschlussseite her abgelöst werden (6).

Die Zubehörteile können um 360° drehen.

Düse zum Trocknen und für das Styling (7A/7B)

Verwenden Sie die gewünschte Düse, um den Luftstrom beim Styling und Trocknen wie gewünscht auf die Haare zu richten.

Diffusor (6C)

Verwenden Sie den Diffusor nur bei feuchtem Haar, um natürliche Frisuren oder einen natürlichen Trocknungseffekt zu erzielen:

- Nehmen Sie eine Haarsträhne in die Hand und wickeln Sie sie in den Diffusor. Achten Sie darauf, dass das Haar bis zum Ende eingeführt ist.
- Schalten Sie dann den Haartrockner auf die mittlere Geschwindigkeit und die maximale Temperaturstufe ein und trocknen Sie das Haar.

Für mehr Volumen:

- Schalten Sie den Haartrockner auf die minimale Geschwindigkeit und Temperaturstufe ein.
- Richten Sie den Diffusor direkt auf das Haar und bewegen Sie ihn dann von unten nach oben, als ob Sie die Kopfhaut leicht massieren würden.

WICHTIG: Verwenden Sie nur das Originalzubehör des Geräts.

GEBRAUCH



WARNUNG! Das Gerät darf nicht verwendet werden, wenn es zu Boden gefallen ist oder sichtbare Anzeichen von Schäden aufweist.



WARNUNG! Dieses Gerät NICHT in der Nähe von Badewannen, Duschen, Waschbecken oder anderen mit Wasser gefüllten Behältern verwenden. Das Gerät niemals in Wasser eintauchen.



WARNUNG! Brandgefahr. Keine entflammaren Produkte auf dem Haar oder dem Gerät anwenden.

Siehe Abbildung im bebilderten Leitfaden der Gebrauchsanleitung.

Gerät mit separaten Tasten für:

- on/off (2D)
- Auswahl Luftstrom (2A)
- Auswahl Lufttemperatur (2B)
- Auswahl kalte Luft - kalte Luft/warme Luft abwechselnd - Funktion Turbo (2C)

Taste On/Off

0 = AUSGESCHALTET | = eingeschaltet

i HINWEIS: Dieser Haartrockner verfügt über die Memory-Funktion. Bei den darauf folgenden Verwendungen stellt das Gerät bei jedem Einschalten automatisch wieder die zuletzt gewählte Einstellung ein.

Luftstrom-Taste (2A)

Um den gewünschten Luftstrom zu wählen, die Taste Auswahl Luftstrom (2A) drücken.

Die weißen LEDs (3A) zeigen die Einstellung an, die verwendet wird.

- = Sanfter Luftstrom
- = Mittlerer Luftstrom
- = Starker Luftstrom

Wahltaste Lufttemperatur (2B)

Um die gewünschte Lufttemperatur zu wählen, die Wahltemperatur (2B) drücken.

Die roten LEDs (3B) zeigen die Einstellung an, die verwendet wird.

- = Niedrige Temperatur
- = Mittlere Temperatur
- = Hohe Temperatur

Wahltaste kalte Luft - kalte Luft/warme Luft abwechselnd - Funktion Turbo (2C)

Die Wahltemperatur kalte Luft - kalte Luft/warme Luft abwechselnd - Funktion Turbo (2C) drücken, um eine der drei Optionen zu aktivieren:

- Ein Mal drücken, um die kalte Luft zu aktivieren (die weiße LED (3C) zeigt die gewählte Einstellung an).
- Zwei Mal drücken, um den Luftstrom kalte Luft/warme Luft abwechselnd zu aktivieren (die weiße und die rote LED (3C) leuchten abwechselnd auf, um die gewählte Einstellung anzuzeigen).
- Erneut drücken, um zur zuletzt gewählten Kombination Luftstrom/ Temperatur zurückzukehren.
- Die Taste 10/15 lang gedrückt halten, um die Funktion Turbo mit maximaler Temperatur und starkem Luftstrom zu aktivieren (die 3 eingeschalteten weißen LEDs (3A) der Taste Luftstrom zeigen die gewählte Einstellung an).
- Die Taste erneut drücken, um die Funktion Turbo zu verlassen und zur zuletzt gewählten Kombination Luftstrom/Temperatur zurückzukehren.

Ionisator (6A)

Dieses Gerät verfügt über einen Ionisator mit Doppelwirkung (6A), um die Befeuchtung der Haare während des Trocknens aufrecht zu erhalten. Diese Funktion wird beim Einschalten des Geräts automatisch aktiviert.

REINIGUNG UND WARTUNG



WARNUNG! Vor der Reinigung oder Wartung das Gerät immer vom Stromnetz trennen.



WARNUNG! Sicherstellen, dass alle gereinigten Teile vollständig trocken sind, bevor das Gerät erneut benutzt wird.

Reinigung des Geräts und des Zubehörs

Das Gerät und das Zubehör (Diffusor, Düse), falls notwendig, mit einem feuchten Tuch reinigen. Keine Lösungs- oder andere aggressive Reinigungs- oder Scheuermittel verwenden. Anderenfalls könnte die Oberfläche beschädigt werden.

Regelmäßig die Ansaugöffnung des Geräts kontrollieren und den angesammelten Staub und Haare entfernen.

Reinigung des Ansaugfilters (1)

Ist das Gerät mit einem Ansaugfilter versehen, bei der Reinigung wie folgt vorgehen:

- Den Filterdeckel (1B) wie in der Abbildung 8 gezeigt öffnen.
- Mit einem feuchten Tuch die Vorder- und Rückseite des Filters (1A) und die Filterkappe (1B) reinigen.
- Das Teil vollständig trocknen lassen und wieder montieren.

i HINWEIS: Je mehr Staub sich am Verwendungsort des Haartrockners befindet, desto häufiger muss der Filter gereinigt werden.

AUFBEWAHRUNG



WARNUNG! Brandgefahr. Vor dem Wegräumen des Geräts warten, bis es vollständig abgekühlt ist.



WARNUNG! Wickeln Sie das Netzkabel NICHT um das Gerät.

ENTSORGUNG



Die Verpackung des Produktes besteht aus recycelbaren Materialien.



Sie ist gemäß den Umweltschutzvorschriften zu entsorgen. Gemäß der Richtlinie 2012/19/EG über Elektro- und Elektronik-Altgeräte (WEEE) weist das Symbol der durchgestrichenen Mülltonne auf dem Gerät oder auf seiner Verpackung darauf hin, dass das Produkt am Ende seiner Nutzungsdauer getrennt von anderen Abfällen gesammelt werden muss. Deshalb muss der Benutzer das Gerät am Ende der Lebensdauer den zuständigen Stellen für die getrennte Sammlung von Elektro- und Elektronikschrott zuführen. Wahlweise zur selbständigen Handhabung kann das zu entsorgende Gerät beim Kauf eines neuen, gleichwertigen Geräts an den Händler zurückgegeben werden. Des Weiteren können bei Händlern für elektronische Geräte, die über eine Verkaufsfläche von mindestens 400 m² verfügen, kostenlos und ohne Kaufverpflichtung zu entsorgende elektronische Altgeräte mit Abmessungen unter 25 cm abgegeben werden. Eine angemessene getrennte Sammlung für das anschließende Recycling, die Behandlung und die Entsorgung des Altgeräts, das im Einklang mit dem Umweltschutz steht, trägt dazu bei, mögliche negative Auswirkungen auf Umwelt und Gesundheit zu vermeiden, und fördert die Wiederverwendung und/oder das Recycling der Materialien, aus denen das Gerät besteht.

DE

KUNDENDIENST UND GARANTIE

Für das Gerät wird eine Garantie von zwei Jahren ab Lieferdatum gewährt. Es gilt das Datum auf dem Kaufbeleg/ der Rechnung (sofern es gut lesbar ist), es sei denn, der Käufer weist nach, dass die Lieferung erst danach erfolgt ist.

Sollte das Gerät bereits bei der Lieferung einen Mangel aufweisen, wird die Reparatur oder der Austausch des Geräts kostenlos gewährleistet, es sei denn, eine der beiden Maßnahmen steht in keinem Verhältnis zu der anderen. Der Käufer ist verpflichtet, den Mangel innerhalb von zwei Monaten ab Feststellung einem der autorisierten Kundendienst-Zentren melden.

Von der Garantie ausgeschlossen sind alle Teile, die aufgrund der im Folgenden aufgelisteten Ursachen fehlerhaft sind:

- a. Transportschäden oder unbeabsichtigtes Herunterfallen.
- b. Fehlerhafte Montage oder unsachgemäße elektrische Anlage.
- c. Von nicht autorisiertem Personal ausgeführte Reparaturen bzw. Veränderungen.
- d. Fehlende oder fehlerhaft ausgeführte Wartung und Reinigung.
- e. Produkte und/oder Teile des Produkts, die Verschleiß oder Verbrauch unterliegen, einschließlich der Verringerung der Lebensdauer der Batterien, falls vorhanden, aufgrund der Benutzung oder der vergangenen Zeit.
- f. Nichtbeachtung der Bedienungsanleitung des Geräts, Fahrlässigkeit oder Nachlässigkeit bei der Verwendung.
- g. Aus Nachlässigkeit verdrehtes oder gebogenes Netzkabel.
- h. Haare im Gebläse.
- i. Überhitzung des Motors durch mangelhafte Reinigung des Filters am Kaltlufteinlass.
- j. Herunterfallen des Geräts während des Gebrauchs.
- k. Verstopfung Kaltlufteinlass und Warmluftauslass (vorderes und hinteres Gitter),
- l. Verwendung nicht originaler Zubehör- oder Ersatzteile.
- m. Verwendung von chemischen Produkten zur Reinigung des Geräts.
- n. Verwendung von Haarspray oder anderen Sprays während des Gebrauchs.

Die obige Liste hat lediglich beispielhaften Charakter und ist nicht erschöpfend, da in jedem Fall alle **Umstände, die nicht auf Herstellungsfehler des Geräts beruhen**, von der Garantieleistung ausgeschlossen sind. Die Garantie ist auch in allen Fällen der unsachgemäßen Verwendung des Geräts und bei gewerblicher Nutzung ausgeschlossen.

Es wird keine Haftung für Schäden übernommen, die direkt oder indirekt an Personen, Sachen und Haustieren durch die Nichtbeachtung sämtlicher Anweisungen in "Bedienungsanleitung und Sicherheitshinweise" zur Installation, Verwendung und Wartung des Geräts entstehen können. Hiervon unberührt bleiben vertragliche Gewährleistungsansprüche dem Verkäufer gegenüber.

Kundendienstleistungen

Reparaturen des Geräts müssen von einem autorisierten Kundendienst-Zentrum ausgeführt werden. Sollte ein Garantieanspruch bestehen, muss das defekte Gerät zusammen mit einem Beleg, aus dem das Kauf- oder Lieferdatum hervorgeht, dem Kundendienst-Zentrum überlassen werden.

INTRODUCCIÓN

Apreciado cliente: Gracias por haber elegido nuestro producto. Estamos seguros de que usted podrá apreciar su calidad y fiabilidad, ya que ha sido diseñado y fabricado considerando la satisfacción del cliente. Estas instrucciones de uso respetan la norma europea EN 82079.



¡ADVERTENCIA! Instrucciones y advertencias para un uso seguro.

Antes de utilizar este aparato, lea atentamente las instrucciones de uso y, especialmente, las observaciones y advertencias de seguridad, que se deben respetar. Guarde este manual junto con su guía ilustrativa para consultas futuras. Si el aparato se cediera a otro usuario, asegúrese de entregarlo junto con esta documentación.

ⓘ NOTA: si tiene dificultades para comprender cualquier parte de este manual o le surgen dudas, póngase en contacto con la empresa a través de la dirección indicada en la última página, antes de utilizar el producto.

ⓘ NOTA: las personas con problemas de visión pueden consultar estas instrucciones en formato digital en el sitio web www.tenactagroup.com

ÍNDICE

Introducción.....	45
Advertencias de seguridad.....	46
Referencia de símbolos	49
Descripción del aparato y de los accesorios	50
Utilisation des accessoires	50
Empleo.....	51
Mantenimiento y limpieza.....	52
Conservación	53
Eliminación.....	54
Asistencia y garantía	54
Guía ilustrativa	I
Datos técnicos.....	I

ADVERTENCIAS DE SEGURIDAD

- Tras el desembalaje, asegúrese de que el aparato esté intacto, de que no falte ninguna parte consultando la guía ilustrativa y de que no haya señales de daños. En caso de dudas, no utilice el aparato y póngase en contacto con un centro de asistencia autorizado.



¡ATENCIÓN! Elimine cualquier material de información, tales como sellos, etiquetas, etc. del aparato antes de su uso.



¡ADVERTENCIA! Riesgo de asfixia. Los niños no deben jugar con el embalaje. Mantenga la bolsa de plástico fuera del alcance de los niños.

- Este aparato sólo debe utilizarse para el fin para el que fue proyectado, es decir, como un secador de uso doméstico. Cualquier

otro uso se considera no conforme con el uso previsto y por lo tanto peligroso.

- Antes de conectar el aparato a la red eléctrica, asegúrese de que el voltaje y la frecuencia indicados en los datos técnicos del aparato correspondan con los de la red eléctrica. Los datos se encuentran en el aparato o en la fuente de suministro, de haberlos (consulte la guía ilustrativa).
- Este aparato puede ser utilizado por niños mayores de 8 años y por personas ^{SE} con capacidades físicas, sensoriales o mentales reducidas o sin experiencia ni conocimientos si están vigilados o han sido formados sobre el uso seguro del aparato y son conscientes de los peligros relacionados. Los niños no deben jugar con el aparato. La limpieza y el mantenimiento a cargo del usuario no deben ser realizados por niños sin la debida supervisión.
- ⊗ NO utilice el aparato con las manos mojadas, los pies húmedos o descalzos.
- ⊗ NO tire del cable de alimentación o del aparato para desconectar el enchufe de la toma de corriente.
- ⊗ NO tire o levante el aparato utilizando el cable de alimentación.
- ⊗ NO exponga el aparato a la humedad, a los agentes atmosféricos (lluvia, sol, etc.) ni a temperaturas extremas.
- NO deje el aparato sin vigilancia mientras esté conectado a la fuente de alimentación.

- **Desconecte siempre el aparato de la red eléctrica antes de limpiarlo o realizar el mantenimiento, y cuando no lo use.**
- **Si el aparato se avería o funciona mal, apáguelo y no intervenga. Póngase en contacto con un centro de asistencia técnica autorizado para solicitar cualquier reparación.**
- **Si el cable de alimentación está estropeado, deberá ser sustituido por un centro de asistencia técnica autorizado, para evitar cualquier riesgo.**
- **Cuando el aparato se utiliza en un cuarto de baño, desenchúfelo después de utilizarlo ya que la proximidad del agua representa un peligro incluso cuando el aparato está apagado.**
- **Como protección adicional, se aconseja la instalación de un dispositivo de corriente residual (RCD) con una corriente residual operativa que no exceda de 30 mA (10 mA es ideal) en el circuito eléctrico de suministro del baño. Pida un consejo a su instalador.**

¡ADVERTENCIA! NO utilice este aparato cerca de bañeras, duchas, lavabos u otros receptáculos que contengan agua.

- **Este aparato no debe entrar en contacto con agua, otros líquidos, aerosoles ni vapor. Para cualquier operación de limpieza y mantenimiento, consulte las instrucciones del capítulo correspondiente.**
- **Este aparato solo debe utilizarse con pelo humano. NO utilice el aparato en animales,**

en pelucas ni en extensiones de cabello de material sintético.

-  NO obstruya el filtro de entrada; manténgalo sin polvo ni cabellos.
- Para conocer las características del aparato, consulte la parte exterior del embalaje.
- Utilice el aparato solo con los accesorios suministrados, que forman parte esencial del aparato.

REFERENCIA DE SÍMBOLOS

ES



Advertencia



Prohibición genérica



Nota



Aparato de clase II



No apto para usar en la bañera, en la ducha, o en un recipiente lleno de agua



ON/OFF



Flujo de aire



Temperatura del aire



Aire frío - aire frío/caliente alternado - función turbo



Apertura del filtro de aspiración



Cierre del filtro de aspiración



DESCRIPCIÓN DEL APARATO Y DE LOS ACCESORIOS

Consulte la Guía ilustrativa pág. I para controlar el contenido del embalaje. Todas las figuras se encuentran en las páginas internas de la cubierta.

1 Filtro de aspiración

1A. Filtro

1B. Tapa del filtro

2 Botones de regulación

2A. Selección del flujo de aire

2B. Selección de la temperatura del aire

2C. Selección de aire frío – aire frío/caliente alternado – función turbo

2D. On/Off

3 Ledes

3A. Ledes de flujo del aire (blancos)

3B. Ledes de temperatura del aire (rojos)

3C. Ledes de aire frío (blanco), aire frío/caliente alternado (blanco/rojo)

4 Cable de alimentación

5 Datos técnicos

6 Rejilla delantera

6.A Ionizador de doble acción

7. Accesorios con conexión magnética

7A. Boquilla para el secado

7B. Boquilla para el peinado

7C. Difusor

Para las características del aparato consulte el empaque exterior. Utilícelo solo con los accesorios suministrados de serie.

UTILISATION DES ACCESSOIRES

El secador de pelo se suministra con los accesorios descritos anteriormente. Para el montaje, presione el accesorio deseado por la parte delantera de enganche (6) del secador hasta introducirlo. Asegúrese de que el accesorio esté enganchado correctamente. Después del uso, pueden quitarse los accesorios desenganchándolos por la parte delantera de enganche (6). Los accesorios pueden girar a 360°.

Boquilla para el secado y el peinado (7A/7B)

Utilice la boquilla previamente elegida para orientar el flujo de aire hacia el cabello durante el peinado y el secado.

Difusor (7C)

Utilice el difusor solo con el cabello húmedo, para obtener peinados

naturales o un efecto de secado natural:

- Tome un mechón entre los dedos y enróllelo en el difusor. Asegúrese de introducirlo hasta el extremo.
- Encienda entonces el secador en el nivel medio de velocidad y máximo de temperatura, y seque el cabello.

Para dar más volumen:

- Encienda el secador en el nivel mínimo de velocidad y temperatura.
- Coloque el difusor directamente sobre el cabello y muévalo de abajo hacia arriba, como si estuviera masajeadando ligeramente el cuero cabelludo.

IMPORTANTE: utilice solo los accesorios originales del aparato.

EMPLEO

ES



¡ADVERTENCIA! El aparato no debe utilizarse si ha sufrido caídas o presenta señales visibles de daños.



¡ADVERTENCIA! NO utilice este aparato cerca de bañeras, duchas, lavabos u otros receptáculos que contengan agua. Nunca sumerja el aparato en agua.



¡ADVERTENCIA! Riesgo de incendio. NO use productos inflamables en el cabello ni en el aparato.

Consulte la figura de la guía ilustrativa del manual de instrucciones.

Aparato con botones separados para:

- On/Off (2D)
- selección del flujo de aire (2A)
- selección de la temperatura del aire (2B)
- selección de aire frío – aire frío/caliente alternado – función turbo (2C)

Botón On/Off

0 = APAGADO | = encendido

i **NOTA:** Este secador de pelo posee la función memory. Tras el primer uso, cada vez que se encienda, el aparato programará automáticamente el último ajuste seleccionado.

Botón de selección del flujo de aire (2A)

Para seleccionar el flujo de aire deseado, pulse el botón de selección del flujo de aire (2A).

Las luces de led blancas (3A) indican el ajuste que se está utilizando.

- = flujo de aire delicado
- = flujo de aire medio
- = flujo de aire fuerte

Botón de selección de la temperatura del aire (2B)

Para seleccionar la temperatura del aire deseada, pulse el botón de selección de la temperatura del aire (2B).

Las luces de led rojas (3B) indican el ajuste que se está utilizando.

- = temperatura baja
- = temperatura media
- = temperatura alta

Botón de selección de aire frío – aire frío/caliente alternado – función turbo (2C)

Pulse el botón de selección de aire frío - aire frío/caliente alternado - función turbo (2C) para activar una de las tres opciones:

- Pulse una vez para activar el aire frío (la luz de led blanca (3C) indica el ajuste seleccionado).
- Pulse dos veces para activar el flujo de aire frío/caliente alternado (los ledes blanco y rojo (3C) se iluminan de manera alternada para indicar el ajuste seleccionado).
- Pulse de nuevo para regresar a la última combinación de flujo de aire/temperatura seleccionada previamente.
- Mantenga pulsado el botón durante 10/15 segundos para activar la función turbo, con temperatura máxima y flujo de aire fuerte (las 3 luces de led blancas (3A) del botón del flujo de aire iluminadas, indican el ajuste seleccionado).
- pulse de nuevo el botón para salir de la función turbo y regresar a la última combinación de flujo de aire/temperatura seleccionada previamente.

Ionizador (6A)

Este aparato posee un ionizador de doble acción (6A) para mantener la hidratación del cabello durante el secado. Esta función se activa automáticamente al encender el aparato.

MANTENIMIENTO Y LIMPIEZA



¡ADVERTENCIA! Desconecte siempre el aparato de la red de alimentación antes de limpiarlo o realizar el mantenimiento.



¡ADVERTENCIA! Asegúrese de que todas las partes limpiadas se hayan secado completamente antes de volver a utilizar el aparato.

Limpieza del aparato y de los accesorios

Cuando sea necesario, limpie el aparato y los accesorios (difusor, boquilla para peinados) con un paño húmedo. No utilice disolventes u otros detergentes agresivos o abrasivos. De lo contrario, se corre el riesgo de dañar la superficie.

Controle **regularmente** la apertura de aspiración del aparato y quite el polvo y el cabello acumulados.

Limpieza del filtro de aspiración (1)

Si el secador cuenta con filtro de aspiración, límpielo llevando a cabo el siguiente procedimiento:

- Abra la tapa del filtro (1B), como se indica en la figura 8.
- Limpie la red (1A) por delante y por detrás, y la tapa del filtro (1B) con un paño húmedo.
- Deje que la pieza se seque completamente y móntela de nuevo.

i **NOTA:** mientras más polvo haya en el ambiente donde se utiliza el secador de pelo, mayor será la frecuencia con la que hay que limpiar el filtro.

CONSERVACIÓN



¡ADVERTENCIA! Riesgo de incendio. Antes de guardar el aparato, espere hasta que se haya enfriado completamente.



¡ADVERTENCIA! NO enrolle el cable de alimentación alrededor del aparato.

ELIMINACIÓN



El embalaje del aparato se ha realizado con materiales reciclables. Elimine el embalaje respetando las normas de protección medioambiental.



De conformidad con la Directiva 2012/19/UE sobre residuos de aparatos eléctricos y electrónicos (WEEE), el símbolo del contenedor tachado presente en el aparato o en su embalaje indica que el aparato debe eliminarse separado del resto de residuos al final de su vida útil.

El usuario, por tanto, deberá entregar el aparato a un centro autorizado de reciclado de equipos eléctricos y electrónicos. Como alternativa, en lugar de encargarse de la eliminación, el usuario podrá entregarlo al distribuidor al comprar un aparato nuevo equivalente. El usuario puede entregar productos electrónicos que midan menos de 25 cm a vendedores de productos electrónicos que tenga un área de ventas mínima de 400 m² gratuitamente y sin ninguna obligación de compra. Una adecuada recogida selectiva y el siguiente envío del aparato para el reciclaje, el tratamiento y la eliminación ecológicamente compatible, contribuyen a evitar posibles consecuencias negativas para el medio ambiente y la salud pública, y favorecen el reciclaje de los materiales que componen el aparato.

ASISTENCIA Y GARANTÍA

El aparato cuenta con un período de garantía de dos años a partir de la fecha de entrega. La fecha válida será la indicada en el recibo/factura (siempre que sea legible claramente), a no ser que el comprador pruebe que la entrega fue posterior.

En caso de defecto del producto anterior a la fecha de entrega, se garantiza la reparación o la sustitución del aparato sin gastos, a no ser que una de las dos soluciones resulte desproporcionada respecto de la otra. El comprador tiene el deber de comunicar a un Centro de Asistencia el defecto de conformidad en un plazo de dos meses desde el descubrimiento de dicho defecto.

La garantía no cubre todas las partes que resulten defectuosas por:

- daños por transporte o por caídas accidentales,
- instalación errónea o instalación eléctrica inadecuada,
- reparaciones o cambios realizados por personal no

- autorizado,
- d. ausencia o incorrecto mantenimiento y limpieza,
 - e. producto y/o partes del producto sujetas a desgaste y/o fungibles, incluida la reducción del tiempo de uso de las pilas debida al uso o al tiempo, si están presentes,
 - f. incumplimiento de las instrucciones para el funcionamiento del aparato, negligencia o desidia durante el uso.
 - g. Cable de alimentación retorcido o doblado por descuido o estirado,
 - h. Presencia de cabellos en el ventilador,
 - i. Falta de limpieza del filtro de entrada del aire frío, lo que causa el sobrecalentamiento del motor,
 - j. Caída accidental durante el uso,
 - k. Obstrucción de entrada del aire frío y salida del aire caliente (rejilla delantera y trasera),
 - l. Uso de accesorios o componentes de mantenimiento no originales,
 - m. Uso de productos químicos para la limpieza del aparato,
 - n. Uso de lacas u otro spray durante el uso.

La lista anterior es solo a modo de ejemplo y no es exhaustiva, ya que esta garantía no cubre todas aquellas circunstancias que no dependan de defectos de fabricación del aparato.

Además, la garantía queda excluida en todos los casos de uso inadecuado del aparato y en caso de uso profesional.

La empresa no asume ninguna responsabilidad por posibles daños que puedan afectar directa o indirectamente a personas, objetos o animales domésticos como consecuencia del incumplimiento de todas las indicaciones del “Manual de instrucciones y advertencias” en materia de instalación, uso y mantenimiento del aparato.

Se excluyen las acciones contractuales de garantía en relación con el vendedor.

Modo de asistencia

La reparación del aparato debe realizarse en un Centro de Asistencia autorizado. El aparato defectuoso en garantía deberá enviarse al Centro de Asistencia junto con un documento fiscal en el que figure la fecha de venta o entrega.

INTRODUÇÃO

Prezado cliente, agradecemos pela compra de nosso produto. Temos a certeza de que irá apreciar a sua qualidade e fiabilidade, pois o aparelho foi concebido e fabricado visando a satisfação do cliente. Estas instruções para o uso estão em conformidade com norma europeia EN 82079.



ADVERTÊNCIA! Instruções e avisos para o emprego seguro.

Antes de utilizar este aparelho, leia atentamente as instruções para o uso, principalmente as notas sobre a segurança e as advertências que devem ser respeitadas. Conserve este manual com o respetivo guia ilustrado para que possa ser consultado futuramente. No caso de ceder o aparelho a terceiros, entregar também toda a documentação.

ⓘ NOTA: Se ao ler este manual algumas partes resultarem difíceis de entender, ou no caso de dúvidas antes de utilizar o produto, contacte a empresa junto à morada indicada na última página.

ⓘ NOTA: As pessoas com deficiência visual podem consultar estas instruções para uso em formato digital no sítio da Internet www.tenactagroup.com

ÍNDICE

Introdução	56
Avisos sobre a segurança	57
Legenda dos símbolos	60
Descrição do aparelho e dos acessórios.....	60
Emprego dos acessórios.....	61
Emprego	62
Manutenção e limpeza	64
Conservação	64
Eliminação.....	65
Assistência e garantia	65
Guia ilustrado	I
Dados técnicos	I

AVISOS SOBRE A SEGURANÇA

- Após remover o aparelho de sua embalagem, certifique-se de que esteja intacto e completo, fornecido com as partes ilustradas no guia, e que não haja sinais de danos. Em caso de dúvida, não utilize o aparelho e contacte um Centro de Assistência Autorizado.



CUIDADO! Remova do aparelho todos os materiais com função de comunicação como, por exemplo, rótulos, etiquetas etc. antes do uso.



ADVERTÊNCIA! Risco de asfixia. As crianças não devem brincar com a embalagem. Mantenha o saco plástico fora do alcance de crianças.

- Este aparelho deve ser utilizado apenas para a finalidade para a qual foi concebido, ou seja, como secador de cabelos para uso doméstico. Qualquer outro tipo de uso é considerado não conforme e, portanto, perigoso.

- Antes de ligar o aparelho à rede elétrica, certifique-se de que os parâmetros de tensão e frequência indicados nos dados técnicos do aparelho correspondam aos valores do fornecimento de energia elétrica. A voltagem está indicada no aparelho ou na unidade de suprimento de energia, se houver (consultar o guia ilustrado).
- Este aparelho pode ser utilizado por crianças a partir dos 8 anos e por pessoas com capacidades físicas, mentais e sensoriais reduzidas ou sem experiência e conhecimento sobre o uso do produto se forem supervisionados ou instruídos sobre o uso do aparelho de forma segura e se compreenderem os perigos inerentes ao uso do mesmo. As crianças não devem brincar com o aparelho. As operações de limpeza e manutenção de usuário não devem ser feitas por crianças sem supervisão.
- ⊘ NÃO utilize o aparelho com as mãos e pés molhados ou descalço.
- ⊘ NÃO puxe o cabo de alimentação ou o próprio aparelho para retirar a ficha da tomada.
- ⊘ NÃO puxe ou levante o aparelho pelo cabo de alimentação.
- ⊘ NÃO exponha o aparelho à humidade, aos agentes climáticos (chuva, sol, etc.) ou temperaturas extremas.
- NÃO DEIXAR o aparelho sem vigilância enquanto está conectado à alimentação

elétrica.

- Desligue o aparelho da rede elétrica antes de limpar ou efetuar a manutenção e quando o aparelho não estiver em uso.
- Em caso de defeito ou mau funcionamento do aparelho, desligue-o e não tente repará-lo. Contacte um centro de assistência técnica autorizada para efetuar as devidas reparações.
- Se o cabo de alimentação estiver danificado, deverá ser substituído por um centro de assistência técnica autorizado de modo a prevenir todos os riscos.
- Quando o aparelho for utilizado em uma casa de banho desligue-o após o uso, pois a proximidade da água representa um perigo mesmo quando o aparelho estiver desligado.
- Para proteção adicional, é aconselhável instalar um dispositivo de corrente residual (RCD) com taxa de corrente residual não superior a 30 mA (10 mA, como valor ideal) no circuito elétrico da casa de banho. Solicite informações ao seu instalador para que o aconselhe.

ADVERTÊNCIA! NÃO utilize este aparelho nas proximidades de banheiras, duchas, pias ou outros recipientes que contenham água.

- Evite que este aparelho entre em contacto com água, outros líquidos, spray ou vapor. Para todas as operações de limpeza e manutenção, consulte as instruções no respetivo capítulo.
- O aparelho só deve ser utilizado para cabelos

humanos. **NÃO** utilize o aparelho em animais, perucas ou cabelos sintéticos postiços.

- **NÃO OBSTRUA** a entrada do filtro e mantenha-o sem pó e cabelos.
- Consulte a embalagem externa para conhecer as características do aparelho.
- Utilize o aparelho apenas com os acessórios fornecidos, que são suas partes essenciais.

LEGENDA DE SÍMBOLOS



Advertência



Proibição genérica



Nota



Aparelho de classe II



Não adequado para ser usado na banheira, duche ou em um recipiente cheio de água



ON/OFF



Fluxo de ar



Temperatura do ar



Ar frio-ar frio/quente alternado-função turbo



Abertura do filtro de aspiração



Fecho do filtro de aspiração



DESCRIÇÃO DO APARELHO E DOS ACESSÓRIOS

Consultar o Guia ilustrado pág. I para controlar o conteúdo da embalagem. Todas as figuras encontram-se nas páginas internas da capa.

- 1 Filtro de aspiração
 - 1A. Filtro
 - 1B. Tampa do filtro
- 2 Teclas de regulação
 - 2A. Seleção do fluxo de ar
 - 2B. Seleção da temperatura do ar
 - 2C. Seleção ar frio – ar frio/quente alternado – função turbo
 - 2D. On/Off
- 3 LEDS
 - 3A. LED de fluxo de ar (brancos)
 - 3B. LED de temperatura do ar (vermelhos)
 - 3C. LED de ar frio (branco), ar frio/quente alternado (branco/vermelho)
- 4 Cabo de alimentação
- 5 Dados técnicos
- 6 Grelha dianteira
 - 6.A Ionizador com dupla ação
7. Acessórios com encaixe magnético
 - 7A. Direcionador para a secagem
 - 7B. Direcionador para a modelagem
 - 7C. Difusor

Para as características do aparelho, referir-se à embalagem externa. Utilizar somente com os acessórios fornecidos.

EMPREGO DOS ACESSÓRIOS

O secador de cabelos está equipado com os acessórios acima descritos. Para a montagem, pressionar o acessório desejado na parte frontal de encaixe (6) do secador de cabelos até que seja inserido.

Verifique se o acessório está encaixado corretamente.

Após o uso podem ser removidos: solte-os da parte dianteira de encaixe (6).

Os acessórios podem girar 360°.

Direcionador para a secagem e para a modelagem (7A/7B)

Utilizar o direcionador escolhido para orientar, como desejado, o jato de ar nos cabelos durante a modelagem e a secagem.

Difusor (7C)

Utilizar o difusor somente com os cabelos húmidos, para obter penteados naturais ou um efeito de secagem natural:

- Segurar uma madeixa com a mão e enrolá-la no

difusor. Certificar-se de que os cabelos estejam inseridos até a ponta.

- Ligar, então, o secador de cabelos no nível médio de velocidade e temperatura máxima e secar os cabelos.

Para aumentar o volume:

- Ligar o secador de cabelos no nível mínimo de velocidade e temperatura.
- Colocar o difusor diretamente sobre os cabelos e movê-lo de baixo para cima, como se fosse para massagear levemente o couro cabeludo.

IMPORTANTE: utilizar somente os acessórios originais do aparelho.

EMPREGO



ADVERTÊNCIA! Este aparelho não deve ser utilizado em caso de quedas ou se houver sinais visíveis de danos.



ADVERTÊNCIA! NÃO utilize este aparelho nas proximidades de banheiras, duchas, pias ou outros recipientes que contenham água. Nunca coloque o aparelho em água.



ADVERTÊNCIA! Risco de incêndio. NÃO USAR produtos inflamáveis no cabelo ou no aparelho.

Consultar a figura no guia ilustrado do manual de instruções.

Aparelho com teclas separadas para:

- on/off (2D)
- seleção do fluxo de ar (2A)
- seleção da temperatura do ar (2B)
- seleção ar frio – ar frio/quente alternado – função turbo (2C)

Tecla de ligar/desligar (On/Off)

0 = DESLIGADO I = ligado

i **NOTA:** Este secador de cabelos possui função memory. Após a primeira utilização, a cada ligação o aparelho define automaticamente a última definição selecionada.

Tecla de seleção do fluxo de ar (2A)

Para selecionar o fluxo de ar desejado, pressione a tecla de seleção do fluxo de ar (2A).

As luzes de LED brancas (3A) indicam a definição que se está a utilizar.

- = fluxo de ar delicado
- = fluxo de ar médio
- = fluxo de ar forte

Tecla de seleção da temperatura do ar (2B)

Para selecionar a temperatura do ar desejada, pressione a tecla de seleção da temperatura do ar (2B)

As luzes de LED vermelhas (3B) indicam a definição que se está a utilizar.

- = temperatura baixa
- = temperatura média
- = temperatura alta

Tecla de seleção ar frio – ar frio/quente alternado – função turbo (2C)

Pressione a tecla de seleção do ar frio- ar frio/quente alternado - função turbo (2C) para ativar uma das três opções:

- Pressione uma vez para ativar o ar frio (a luz de led branca (3C) indica a definição escolhida).
- Pressione duas vezes para ativar o fluxo de ar frio/quente alternado (os leds branco e vermelho (3C) acendem-se de modo alternado para indicar a definição escolhida).
- Pressione novamente para retornar à última combinação de fluxo de ar/temperatura selecionada anteriormente.
- Mantenha pressionada a tecla por 10/15 segundos para ativar a função turbo, com temperatura máxima e fluxo de ar forte (as 3 luzes de led brancas (3A) da tecla fluxo de ar acesas indicam a definição escolhida).
- Pressione novamente para sair da função turbo e retornar à última combinação de fluxo de ar/temperatura selecionada anteriormente.

ionizador (6A)

Este aparelho possui ionizador com dupla ação (6A) para manter a hidratação dos cabelos durante a secagem. Esta função ativa-se automaticamente quando o aparelho é ligado.

MANUTENÇÃO E LIMPEZA



ADVERTÊNCIA! Desconectar sempre a ficha da tomada elétrica antes de efetuar a limpeza ou a manutenção.



ADVERTÊNCIA! Certifique-se de que todas as peças limpas estejam completamente secas antes de utilizar o aparelho.

Limpeza do aparelho e dos acessórios

Limpar o aparelho e os acessórios (difusor, bocal direcionador) com um pano húmido, se necessário. Não utilizar solventes ou outros tipos de detergentes agressivos ou abrasivos. Caso contrário, a superfície pode ser danificada.

Controlar **regularmente** a abertura de aspiração do aparelho e remover o pó e os cabelos acumulados.

Limpeza do filtro de aspiração (1)

Se o aparelho for dotado de filtro de aspiração, seguir as instruções abaixo para limpá-lo:

- Abrir a tampa do filtro (1B), como indicado na figura 8.
- Limpar com um pano húmido a parte dianteira e traseira da rede (1A) e a tampa do filtro (1B).
- Fazer secar completamente a peça e voltar a montá-la.

i **NOTA:** quanto mais pó houver no ambiente em que se utiliza o secador de cabelos, maior deverá ser a frequência de limpeza.

CONSERVAÇÃO



ADVERTÊNCIA! Risco de incêndio. Aguarde até que o aparelho esfrie completamente antes de guardá-lo.



ADVERTÊNCIA! Não enrole o cabo de alimentação ao redor do aparelho.

ELIMINAÇÃO



A embalagem do aparelho é feita com materiais recicláveis. Elimine-a em conformidade com as normas de proteção ambiental.



Nos termos da Diretiva 2012/19 /UE relativa aos equipamentos elétricos e eletrônicos (WEEE), o símbolo do bidão cruzado no aparelho ou em sua embalagem indica que o produto deve ser eliminado separadamente dos outros resíduos no final de sua vida útil.

Portanto, o usuário deve levar o aparelho a um centro de reciclagem adequado para equipamentos elétricos e eletrônicos. Como alternativa, ao invés de eliminá-lo, o aparelho pode ser entregue ao revendedor no momento da compra de um produto equivalente. O utilizador pode entregar os produtos eletrônicos com menos de 25 cm, gratuitamente e sem obrigação de compra, a revendedores com área de vendas de, pelo menos, 400 m². A adequada recolha diferenciada para o sucessivo procedimento de desmantelamento do aparelho para reciclagem, que inclui tratamento e eliminação ecológica, contribui a evitar efeitos adversos ao ambiente e à saúde e promove a reciclagem e reutilização de materiais com os quais o aparelho é composto.

ASSISTÊNCIA E GARANTIA

O aparelho é garantido por um período de dois anos a partir da data de entrega. Será considerada a data da nota fiscal/fatura (se estiver claramente legível) exceto no caso em que o cliente comprovar que a entrega foi feita posteriormente.

Em caso de defeito do produto preexistente à data de entrega, é garantida a reparação ou a substituição gratuita do aparelho, exceto quando uma dessas soluções for considerada inapropriada. O comprador tem a obrigação de comunicar ao Centro de Assistência autorizado o defeito de conformidade no prazo de dois meses a partir da identificação do defeito.

A garantia não oferece cobertura a nenhuma das partes que apresentarem defeitos causados por:

- a. danos causados durante o transporte ou por quedas acidentais;
- b. instalação incorreta ou inadequações no sistema elétrico;
- c. reparações ou modificações efetuadas por pessoal não autorizado;
- d. manutenção ou limpeza escassa ou não efetuada corretamente;
- e. produto e ou partes de produto sujeitos ao desgaste e/ou consumíveis, incluindo a redução do tempo de uso das baterias devido à utilização, se houver,
- f. inobservância das instruções para o funcionamento do aparelho, negligência ou omissões durante o uso,
- g. Cabo de alimentação torcido ou dobrado por negligência ou puxado,
- h. Presença de cabelos na ventoinha,
- i. Falta de limpeza do filtro de entrada do ar frio que causa sobreaquecimento do motor,
- j. Queda acidental durante o uso,
- k. Obstrução da entrada de ar frio e saída de ar quente (grelha dianteira e traseira),
- l. Utilização de acessórios ou componentes de manutenção não originais,
- m. Utilização de produtos químicos para a limpeza do aparelho,
- n. Utilização de lacas ou outros tipos de sprays durante o uso.

A lista acima indicada é meramente exemplificativa e não exaustiva e a garantia não terá validade em todos os casos em que não houver comprovação do defeito de fabricação do aparelho.

Além disso, a garantia não é aplicável em todos os casos de uso impróprio do aparelho e em caso de uso profissional.

Exime-se de qualquer responsabilidade por eventuais danos diretos ou indiretos causados a pessoas, objetos e animais domésticos decorrentes do não cumprimento de todas as prescrições indicadas no respectivo “Manual de Instruções e avisos” no que se refere à instalação, ao uso e à manutenção do aparelho.

Isso sem prejudicar as ações contratuais de garantia relativas ao vendedor.

Modalidade de assistência

A reparação do aparelho deve ser efetuada em um Centro de Assistência autorizado. O aparelho defeituoso, se estiver no prazo de garantia, deverá ser entregue ao Centro de Assistência juntamente com um documento fiscal que comprove a data da compra.

ΕΙΣΑΓΩΓΗ

Αγαπητέ πελάτη, σας ευχαριστούμε που επιλέξατε το προϊόν μας. Είμαστε βέβαιοι ότι θα εκτιμήσετε την ποιότητα και αξιοπιστία του εφόσον σχεδιάστηκε και κατασκευάστηκε για την ικανοποίηση του πελάτη. Αυτές οι οδηγίες χρήσης συμμορφώνονται με το ευρωπαϊκό πρότυπο EN 82079.



ΠΡΟΕΙΔΟΠΟΙΗΣΗ! Οδηγίες και προειδοποιήσεις για ασφαλή χρήση.

Πριν χρησιμοποιήσετε αυτή τη συσκευή, διαβάστε προσεκτικά τις οδηγίες χρήσης και συγκεκριμένα τις υποδείξεις ασφαλείας και προειδοποιήσεις που θα πρέπει να εφαρμόζονται. Κρατήστε το εγχειρίδιο αυτό μαζί με τον εικονογραφημένο οδηγό για μελλοντική χρήση. Αν πρέπει να μεταβιβάσετε τη συσκευή σε άλλο χρήστη, βεβαιωθείτε ότι υπάρχει επίσης και η παρούσα τεκμηρίωση.

❗ ΣΗΜΕΙΩΣΗ: αν είναι δύσκολη η κατανόηση κάποιου μέρους του εγχειριδίου αυτού ή υπάρχουν αμφιβολίες, επικοινωνήστε με την εταιρεία στη διεύθυνση που υποδεικνύεται στην τελευταία σελίδα πριν χρησιμοποιήσετε το προϊόν.

❗ ΣΗΜΕΙΩΣΗ: άτομα με μειωμένη όραση μπορούν να συμβουλευτούν τις παρούσες οδηγίες χρήσης στην ψηφιακή μορφή στην ιστοσελίδα www.tenactagroup.com

ΠΕΡΙΕΧΟΜΕΝΑ

Εισαγωγή	67
Προειδοποιήσεις για την ασφαλεία	68
Λεζάντα συμβολών.....	71
Περιγραφή της συσκευής και των εξαρτημάτων.....	71
Χρήση των αξεσουάρ.....	72
Χρήση.....	73
Καθαρισμός και συντήρηση	75
Αποθήκευση	75
Διαθεση	76
Τεχνική υποστήριξη και εγγυηση.....	76
Επεξηγηματικός οδηγός.....	I
Τεχνικά στοιχεία	I

ΕΠΙΣΗΜΑΝΣΕΙΣ ΑΣΦΑΛΕΙΑΣ

- Μετά την αποσυσκευασία, βεβαιωθείτε ότι η συσκευή είναι ακέραιη, πλήρης με όλα τα εξαρτήματά της όπως φαίνεται στον επεξηγηματικό οδηγό και χωρίς σημάδια ζημιάς. Αν έχετε κάποιες αμφιβολίες, μην χρησιμοποιείτε τη συσκευή και επικοινωνήστε με ένα εξουσιοδοτημένο κέντρο τεχνικής βοήθειας.



ΠΡΟΣΟΧΗ! Αφαιρέστε όλα τα υλικά επικοινωνίας όπως ετικέτες, σημάνσεις κλπ. από τη συσκευή πριν τη χρησιμοποιήσετε.



ΠΡΟΕΙΔΟΠΟΙΗΣΗ! Κίνδυνος ασφυξίας. Τα παιδιά δεν πρέπει να παίζουν με τη συσκευασία. Κρατήστε την πλαστική σακούλα μακριά από τα παιδιά.

- Η παρούσα συσκευή πρέπει να χρησιμοποιείται μόνο για το σκοπό που σχεδιάστηκε, δηλαδή ως σεσουάρ μαλλιών

- οικιακής χρήσης. Οποιαδήποτε άλλη χρήση που δεν συμμορφώνεται με την προβλεπόμενη χρήση θεωρείται επικίνδυνη.
- Πριν συνδέσετε τη συσκευή με το ηλεκτρικό δίκτυο, βεβαιωθείτε ότι η τάση και συχνότητα που υποδεικνύονται στα τεχνικά στοιχεία της συσκευής αντιστοιχούν σε εκείνα του ηλεκτρικού δικτύου. Η απόδοση είναι πάνω στη συσκευή ή στη μονάδα ηλεκτρικής τροφοδοσίας, αν υπάρχει (δείτε τον εικονογραφημένο οδηγό).
 - Η συσκευή αυτή μπορεί να χρησιμοποιηθεί από παιδιά ηλικίας 8 ετών και άνω και από άτομα με μειωμένες σωματικές, αισθητηριακές ή πνευματικές ικανότητες ή έλλειψη εμπειρίας και γνώσης αν επιβλέπονται ή καθοδηγούνται σχετικά με την ασφαλή χρήση της συσκευής και κατανοούν τους κινδύνους που ενυπάρχουν. Τα παιδιά δεν πρέπει να παίζουν με τη συσκευή. Ο καθαρισμός και η συντήρηση δεν πρέπει να γίνεται από παιδιά χωρίς επίβλεψη.
 - ⊗ ΜΗΝ χρησιμοποιείτε τη συσκευή με βρεγμένα χέρια, υγρά ή γυμνά πόδια.
 - ⊗ ΜΗΝ τραβάτε το ηλεκτρικό καλώδιο ή τη συσκευή για να βγάλετε το φισ από την πρίζα.
 - ⊗ ΜΗΝ τραβάτε ή ανασηκώνετε τη συσκευή από το ηλεκτρικό καλώδιο.
 - ⊗ ΜΗΝ εκθέτετε τη συσκευή σε υγρασία, στις επιπτώσεις του καιρού (βροχή, ήλιο, κλπ.) ή σε ακραίες θερμοκρασίες.
 - ΜΗΝ αφήνετε τη συσκευή αφύλακτη ενώ

είναι συνδεδεμένη στο ρεύμα.

- Αποσυνδέετε πάντα τη συσκευή από το ηλεκτρικό ρεύμα πριν τον καθαρισμό ή τη συντήρηση και αν δεν τη χρησιμοποιείτε.
- Αν η συσκευή έχει υποστεί ζημιά ή δυσλειτουργεί, απενεργοποιήστε τη και μην την παραβιάζετε. Επικοινωνήστε με ένα εξουσιοδοτημένο κέντρο τεχνικής υποστήριξης για τις οποιεσδήποτε επισκευές.
- Αν έχει καταστραφεί το ηλεκτρικό καλώδιο πρέπει να αντικαθίσταται από ένα εξουσιοδοτημένο κέντρο τεχνικής υποστήριξης, ούτως ώστε να εξαλείφεται κάθε κίνδυνος.
- Όταν χρησιμοποιείτε τη συσκευή στο μπάνιο, αποσυνδέετε τη μετά τη χρήση εφόσον η παρουσία νερού αποτελεί κίνδυνο ακόμα και αν είναι αποσυνδεδεμένη η συσκευή.
- Για επιπλέον προστασία, συνίσταται η εγκατάσταση στο ηλεκτρικό κύκλωμα τροφοδοσίας του μπάνιου μιας συσκευής με ονομαστικό υπολειμματικό ρεύμα λειτουργίας (RCD) που δεν υπερβαίνει τα 30 mA (ιδανικό 10 mA). Συμβουλευτείτε τον τεχνικό εγκατάστασης.

ΠΡΟΕΙΔΟΠΟΙΗΣΗ! ΜΗΝ χρησιμοποιείτε τη συσκευή κοντά σε μπανιέρες, ντους, λεκάνες ή άλλα δοχεία με νερό.

- Η συσκευή αυτή δεν πρέπει να έρχεται σε επαφή με νερό, άλλα υγρά, σπρέι, ατμό. Για κάθε εργασία καθαρισμού και συντήρησης ανατρέξτε στις οδηγίες του σχετικού κεφαλαίου.
- Η συσκευή πρέπει να χρησιμοποιείτε μόνο για

την ανθρώπινη τρίχα. ΜΗΝ χρησιμοποιείτε τη συσκευή σε ζώα ή σε περούκες και εξαρτήματα μαλλιών από συνθετικό υλικό.

- ΜΗΝ μπλοκάρετε το φίλτρο πρόσληψης και να το κρατάτε πάντα ελεύθερο από σκόνη και μαλλιά.
- Δείτε την εξωτερική συσκευασία για τα χαρακτηριστικά της συσκευής.
- Χρησιμοποιήστε τη συσκευή μόνο με τα εξαρτήματα που παρέχονται τα οποία αποτελούν ένα ουσιαστικό μέρος της συσκευής.

ΛΕΞΑΝΤΑ ΣΥΜΒΟΛΩΝ



Προειδοποίηση



Γενική απαγόρευση



Σημείωση



Συσκευή κατηγορίας II



Ακατάλληλο για χρήση στην μπανιέρα, στο ντους ή σε δοχείο γεμάτο νερό



ON/OFF



Ροή αέρα



Θερμοκρασία του αέρα



Κρύος αέρας - κρύος/ζεστός αέρας
εναλλάξ - λειτουργία τούρμπο



Ανοιγμα φίλτρου αναρρόφησης



Κλείσιμο φίλτρου αναρρόφησης



ΠΕΡΙΓΡΑΦΗ ΤΗΣ ΣΥΣΚΕΥΗΣ ΚΑΙ ΤΩΝ ΕΞΑΡΤΗΜΑΤΩΝ

Δείτε τον επεξηγηματικό οδηγό παράγρ. I για να ελέγξετε το

περιεχόμενο της συσκευασίας. Όλες οι εικόνες βρίσκονται στις εσωτερικές σελίδες του εξώφυλλου.

1 Φίλτρο αναρρόφησης

1A. Φίλτρο

1B. Κάλυμμα φίλτρου

2 Κουμπιά ρύθμισης

2A. Επιλογή ροής αέρα

2B. Επιλογής θερμοκρασίας αέρα

2C. Επιλογή κρύου αέρα - κρύου/ζεστού αέρα εναλλάξ - λειτουργίας τούρμπο

2D. On/Off

3 LED

3A. LED ροής αέρα (άσπρα)

3B. LED θερμοκρασίας αέρα (κόκκινα)

3C. LED κρύου αέρα (άσπρο), κρύου/ζεστού αέρα εναλλάξ (άσπρο/κόκκινο)

4 Καλώδιο τροφοδοσίας

5 Τεχνικά στοιχεία

6 Μπροστινή σχάρα

ει 6.A Ιονιστής διπλής λειτουργίας

7. Αξεσουάρ μαγνητικής σύνδεσης

7A. Στόμιο στεγνώματος

7B. Στόμιο για styling

7C. Φυσούνα

Για τα χαρακτηριστικά της συσκευής, ανατρέξτε στην εξωτερική συσκευασία. Χρησιμοποιείτε το αποκλειστικά με τα αξεσουάρ που υπάρχουν.

ΧΡΗΣΗ ΤΩΝ ΑΞΕΣΟΥΑΡ

Το σεσουάρ μαλλιών είναι εξοπλισμένο με τα αξεσουάρ που αναφέρονται παραπάνω. Για τη συναρμολόγηση, πατήστε το αξεσουάρ που θέλετε στο μπροστινό μέρος του γάντζου (6) του σεσουάρ μαλλιών μέχρι να τοποθετηθεί.

Βεβαιωθείτε ότι το εξάρτημα συνδέθηκε σωστά.

Μετά τη χρήση, μπορείτε να τα αφαιρέσετε αποσπώντας τα από την μπροστινή πλευρά κουμπώματος (6).

Τα εξαρτήματα περιστρέφονται κατά 360°.

Στόμιο για στέγνωμα και για styling (7A/7B)

Χρησιμοποιήστε τον προεπιλεγμένο μεταφορέα για να προσανατολίσετε όπως θέλετε τη ρίψη του αέρα στα μαλλιά κατά τη διάρκεια του styling και του στεγνώματος.

Διαχύτης (7C)

Χρησιμοποιείτε το διαχύτη μόνο σε υγρά μαλλιά για να έχετε φυσικά

χτενίσματα ή ένα αποτέλεσμα φυσικού στεγνώματος:

- Πάρτε μια τούφα μαλλιών και τυλίξτε την στο διαχύτη. Βεβαιωθείτε ότι τα μαλλιά έχουν εισέλθει έως και το πιο ακραίο σημείο.
- Ενεργοποιήστε επομένως το σεσουάρ μαλλιών στο μεσαίο επίπεδο ταχύτητας και στο ανώτατο της θερμοκρασίας και στεγνώστε τα μαλλιά.

Για περισσότερο όγκο:

- Ενεργοποιήστε το σεσουάρ μαλλιών στο ελάχιστο επίπεδο ταχύτητας και θερμοκρασίας.
- Τοποθετήστε το διαχύτη απευθείας στα μαλλιά μετακινώντας τον από κάτω προς τα πάνω σαν να κάνετε ελαφρύ μασάζ στο τριχωτό της κεφαλής.

ΣΗΜΑΝΤΙΚΟ: χρησιμοποιήστε μόνο τα γνήσια αξεσουάρ της συσκευής.

ΧΡΗΣΗ



ΠΡΟΕΙΔΟΠΟΙΗΣΗ! Η συσκευή δεν πρέπει να χρησιμοποιείται αν έχει υποστεί πτώση ή αν υπάρχουν ορατά σημάδια ζημιάς.



ΠΡΟΕΙΔΟΠΟΙΗΣΗ! ΜΗΝ χρησιμοποιείτε τη συσκευή κοντά σε μπανιέρες, ντους, λεκάνες ή άλλα δοχεία με νερό. Μην τοποθετείτε ποτέ τη συσκευή στο νερό.



ΠΡΟΕΙΔΟΠΟΙΗΣΗ! Κίνδυνος πυρκαγιάς. ΜΗΝ χρησιμοποιείτε εύφλεκτα προϊόντα για τα μαλλιά ή τη συσκευή.

Συμβουλευτείτε την εικόνα στον επεξηγηματικό οδηγό του εγχειριδίου των οδηγιών.

Συσκευή με χωριστά κουμπιά για:

- on/off (2D)
- επιλογή ροής αέρα (2A)
- επιλογή θερμοκρασίας αέρα (2B)
- επιλογή κρύου αέρα - κρύου/ζεστού αέρα εναλλάξ - λειτουργίας τούρμπο (2C)

Κουμπί On/Off

0 = ΣΒΗΣΤΟ I = αναμμένο

i ΣΗΜΕΙΩΣΗ: Αυτό το σεσουάρ μαλλιών διαθέτει λειτουργία «memory». Μετά την πρώτη χρήση, σε κάθε νέα ενεργοποίηση, η συσκευή επιλέγει αυτόματα την τελευταία ρύθμιση.

Κουμπί επιλογής ροής αέρα (2A)

Για να επιλέξετε την επιθυμητή ροή αέρα, πατήστε το κουμπί επιλογής ροής αέρα (2A).

Τα άσπρα LED (3A) υποδεικνύουν τη ρύθμιση που χρησιμοποιείται.

- = απαλή ροή αέρα
- = μεσαία ροή αέρα
- = δυνατή ροή αέρα.

Κουμπί επιλογής θερμοκρασίας αέρα (2B)

Για να επιλέξετε την επιθυμητή θερμοκρασία αέρα, πατήστε το κουμπί επιλογής θερμοκρασίας αέρα (2B).

Τα κόκκινα LED (3B) υποδεικνύουν τη ρύθμιση που χρησιμοποιείται.

- = χαμηλή θερμοκρασία
- = μεσαία θερμοκρασία
- = υψηλή θερμοκρασία

Κουμπί επιλογής κρύου αέρα - κρύος/ζεστός αέρας εναλλάξ - λειτουργία τούρμπο (2C).

Πατήστε το κουμπί «επιλογής κρύου αέρα - κρύος/ζεστός αέρας εναλλάξ - λειτουργία τούρμπο» (2C) για να ενεργοποιήσετε μία από τις τρεις λειτουργίες:

- Πατήστε μία φορά για να ενεργοποιήσετε τον κρύο αέρα (το άσπρο LED (3C) υποδεικνύει την επιλεγμένη ρύθμιση).
- Πατήστε δύο φορές για να ενεργοποιήσετε τη ροή κρύου/ζεστού αέρα εναλλάξ (το άσπρο και το κόκκινο led (3C) ανάβουν εναλλάξ για να υποδείξουν την επιλεγμένη ρύθμιση).
- Για να επανέλθει ο τελευταίος συνδυασμός ροής αέρα/θερμοκρασίας που είχατε επιλέξει προηγουμένως, πατήστε ξανά το ίδιο κουμπί.
- Κρατήστε πατημένο το κουμπί για 10/15 δευτερόλεπτα, για να ενεργοποιήσετε τη λειτουργία τούρμπο, με μέγιστη θερμοκρασία και ισχυρή ροή αέρα (τα 3 αναμμένα άσπρα led (3A) του κουμπιού ροής αέρα υποδεικνύουν την επιλεγμένη ρύθμιση).
- Για να απενεργοποιηθεί η λειτουργία τούρμπο και να επανέλθει ο τελευταίος συνδυασμός ροής αέρα/θερμοκρασίας που είχατε επιλέξει προηγουμένως, πατήστε ξανά το ίδιο κουμπί.

Ιονιστής (6A)

Αυτή η συσκευή διαθέτει ιονιστή διπλής δράσης (6A) για τη διατήρηση της ενυδάτωσης των μαλλιών κατά το στέγνωμα. Αυτή η λειτουργία ενεργοποιείται αυτόματα με την ενεργοποίηση της συσκευής.

ΚΑΘΑΡΙΣΜΟΣ ΚΑΙ ΣΥΝΤΗΡΗΣΗ



ΠΡΟΕΙΔΟΠΟΙΗΣΗ! Αποσυνδέετε πάντα τη συσκευή από το δίκτυο τροφοδοσίας πριν τις εργασίες καθαρισμού ή συντήρησης.



ΠΡΟΕΙΔΟΠΟΙΗΣΗ! Βεβαιωθείτε ότι όλα τα μέρη που έχουν καθαριστεί είναι εντελώς στεγνά πριν χρησιμοποιήσετε τη συσκευή.

Καθαρισμός της συσκευής και των αξεσουάρ

Καθαρίστε αν είναι απαραίτητο τη συσκευή και τα αξεσουάρ (διαχύτη, μηχανικό μεταφορέα) με ένα υγρό πανί. Μη χρησιμοποιείτε διαλύτες ή άλλα σκληρά ή διαβρωτικά καθαριστικά. Σε αντίθετη περίπτωση, μπορεί να κάνετε ζημιά στην επιφάνεια.

Ελέγχετε **τακτικά** το στόμιο αναρρόφησης της συσκευής και αφαιρείτε τη σκόνη και τα μαλλιά που έχουν συσσωρευτεί.

Καθαρισμός του φίλτρου αναρρόφησης (1)

Αν η συσκευή είναι εξοπλισμένη με φίλτρο αναρρόφησης, για τον καθαρισμό προχωρήστε ως εξής:

- Ανοίξτε το κάλυμμα του φίλτρου (1B), όπως φαίνεται στο Σχ. 8.
- Καθαρίζετε με ένα υγρό πανί το μπροστινό και πίσω μέρος του μικρού διχτυού (1A) και το κάλυμμα του φίλτρου (1B).
- Αφήστε το κομμάτι να στεγνώσει εντελώς και επανασυναρμολογήστε το.

i ΣΗΜΕΙΩΣΗ: όσο περισσότερη σκόνη υπάρχει στο περιβάλλον όπου χρησιμοποιείται το σεσουάρ μαλλιών, τόσο μεγαλύτερη είναι και η συχνότητα με την οποία πρέπει να καθαρίζετε το φίλτρο.

ΑΠΟΘΗΚΕΥΣΗ



ΠΡΟΕΙΔΟΠΟΙΗΣΗ! Κίνδυνος πυρκαγιάς. Περιμένετε μέχρι να κρυώσει η συσκευή πριν την αποθηκεύσετε.



ΠΡΟΕΙΔΟΠΟΙΗΣΗ! ΜΗΝ τυλίγετε το καλώδιο τροφοδοσίας γύρω από τη συσκευή.

ΑΠΟΡΡΙΨΗ



Η συσκευασία της συσκευής αποτελείται από ανακυκλώσιμα υλικά. Απορρίψτε τη συσκευασία σύμφωνα με τα πρότυπα για την προστασία του περιβάλλοντος.



Σύμφωνα με την οδηγία 2012/19/ΕΕ σχετικά με τα απόβλητα ηλεκτρικού και ηλεκτρονικού εξοπλισμού (ΑΗΗΕ), το σύμβολο του διαγραμμένου κάδου πάνω στη συσκευή ή τη συσκευασία της δείχνει ότι το προϊόν πρέπει να απορρίπτεται χωριστά από τα άλλα απόβλητα στο τέλος της ωφέλιμης ζωής του.

Ωστόσο ο χρήστης πρέπει να παραδίδει τη συσκευή σε ένα κατάλληλο κέντρο ανακύκλωσης ηλεκτρικού και ηλεκτρονικού εξοπλισμού.

Εναλλακτικά, αντί του χειρισμού των αποβλήτων, ο χρήστης μπορεί να παραδώσει τη συσκευή στο κατάστημα λιανικής πώλησης κατά την αγορά μιας νέας, ισοδύναμης συσκευής. Ο χρήστης μπορεί να παραδώσει ηλεκτρονικά προϊόντα με διαστάσεις μικρότερες από 25 cm στα καταστήματα λιανικής πώλησης ηλεκτρονικών προϊόντων που έχουν εμβαδόν πώλησης τουλάχιστον 400 m² δωρεάν και χωρίς καμιά υποχρέωση. Η κατάλληλη διαχωρισμένη συλλογή για τη μετέπειτα διαδικασία της ανακύκλωσης της εκτός λειτουργίας συσκευής, που περιλαμβάνει την επεξεργασία και τη φιλική προς το περιβάλλον διάθεση προλαμβάνει τις αρνητικές επιπτώσεις στο περιβάλλον και στην υγεία και προωθεί την επαναχρησιμοποίηση ή/και ανακύκλωση των υλικών της συσκευής.

ΥΠΟΣΤΗΡΙΞΗ ΚΑΙ ΕΓΓΥΗΣΗ

Η συσκευή έχει εγγύηση για μια περίοδο δύο ετών από την ημερομηνία της παράδοσης. Λάβετε ως σημείο αναφοράς την ημερομηνία που αναγράφεται στην απόδειξη/τιμολόγιο (με την προϋπόθεση ότι είναι ευανάγνωστο), εκτός αν ο αγοραστής δεν αποδείξει ότι η παράδοση είναι μεταγενέστερη.

Σε περίπτωση ελαττώματος του προϊόντος που προηγείται της ημερομηνίας παράδοσης, είναι εγγυημένη η επισκευή ή αντικατάσταση χωρίς επιβάρυνση της συσκευής, εκτός αν ένα από τα διορθωτικά μέτρα είναι δυσανάλογο του άλλου. Ο αγοραστής οφείλει να καταγγείλει σε ένα εξουσιοδοτημένο κέντρο τεχνικής υποστήριξης την έλλειψη συμμόρφωσης εντός δύο μηνών από την ανακάλυψη του ελαττώματος.

Δεν καλύπτονται από την εγγύηση όλα τα μέρη που μπορεί να αποδειχθούν ελαττωματικά εξαιτίας:

- a. ζημιών κατά τη μεταφορά ή τυχαίων πτώσεων.
- b. εσφαλμένης εγκατάστασης ή ακαταλληλότητας του ηλεκτρικού συστήματος,
- c. επισκευών ή τροποποιήσεων που έγιναν από μη εξουσιοδοτημένο προσωπικό,
- d. βλάβης ή κακή συντήρησης και καθαρισμού,
- e. Προϊόντα ή/και μέρη του προϊόντος που υπόκεινται σε φθορά ή/και είναι αναλώσιμα, συμπεριλαμβανομένης της μείωσης του χρόνου χρήσης των μπαταριών λόγω χρήσης ή χρόνου αν υπάρχουν,
- f. μη συμμόρφωσης με τις οδηγίες για τη λειτουργία της συσκευής, αμέλειας ή απροσεξίας κατά τη χρήση
- g. Στριμμένο, διπλωμένο ή τραβηγμένο καλώδιο τροφοδοσίας λόγω αμέλειας.
- h. Υπάρχουν μαλλιά στο φουσητήρα.
- i. Ελλιπής καθαρισμός του φίλτρου εισόδου κρύου αέρα που προκαλεί υπερθέρμανση του κινητήρα.
- j. Τυχαία πτώση κατά τη διάρκεια της χρήσης.
- k. φράξιμο εισόδου κρύου αέρα και εξόδου ζεστού αέρα (μπροστινό και πίσω πλέγμα).
- l. Χρήση αξεσουάρ ή εξαρτημάτων συντήρησης που δεν είναι γνήσια.
- m. Χρήση χημικών προϊόντων για τον καθαρισμό της συσκευής.
- n. Χρήση λακ ή άλλων σπρέι κατά τη διάρκεια της χρήσης.

Η παραπάνω λίστα είναι απλώς ενδεικτική και όχι περιοριστική, εφόσον η παρούσα εγγύηση αποκλείεται για όλες εκείνες τις περιπτώσεις που δεν μπορούν να αποδοθούν σε κατασκευαστικά ελαττώματα της συσκευής. Η εγγύηση επίσης ακυρώνεται σε όλες τις περιπτώσεις ακατάλληλης χρήσης της συσκευής και σε περίπτωση επαγγελματικής χρήσης. Δεν αναλαμβάνουμε καμιά ευθύνη για ενδεχόμενες ζημιές που μπορεί να προκληθούν έμμεσα ή άμεσα σε ανθρώπους, αντικείμενα και κατοικίδια ζώα ως αποτέλεσμα της ελλιπούς τήρησης όλων των προδιαγραφών που υποδεικνύονται στο ειδικό "Εγχειρίδιο οδηγιών και προειδοποιήσεων" σχετικά με την εγκατάσταση, χρήση και συντήρηση της συσκευής. Με την επιφύλαξη τυχόν συμβατικών δεσμεύσεων προς τον πωλητή.

Τρόπος τεχνικής εξυπηρέτησης

Η επισκευή της συσκευής θα πρέπει να εκτελείται σε ένα εξουσιοδοτημένο κέντρο τεχνικής εξυπηρέτησης. Η ελαττωματική συσκευή, αν είναι σε εγγύηση, θα πρέπει να φτάσει στο κέντρο τεχνικής εξυπηρέτησης μαζί με ένα φορολογικό έγγραφο που να βεβαιώνει την ημερομηνία πώλησης ή παράδοσης.

ВВЕДЕНИЕ

Уважаемый покупатель, благодарим Вас за выбор нашего продукта. Мы уверены, что вы оцените его качество и надежность, так как он был разработан и изготовлен с целью удовлетворения клиента. Руководство с инструкциями соответствует Европейскому Стандарту EN 82079.



ПРЕДУПРЕЖДЕНИЕ! Инструкции и предупреждения для безопасного использования.

Перед использованием этого прибора внимательно прочитайте руководство с инструкциями и, в частности, примечания и предупреждения по технике безопасности, которые необходимо соблюдать. Храните это руководство вместе с иллюстрированным руководством для обращения в будущем. В случае передачи прибора другому пользователю, не забудьте также передать ему эту документацию.

① ПРИМЕЧАНИЕ. Если вы не понимаете некоторые части этого руководства, или у вас имеются какие-либо сомнения, перед использованием продукта обратитесь в компанию по указанному на последней странице адресу.

① ПРИМЕЧАНИЕ. Лица с нарушением зрения могут ознакомиться с руководством с инструкциями в цифровом формате на веб-сайте www.tenactagroup.com

СОДЕРЖАНИЕ

Введение.....	78
Примечания техники безопасности	79
Легенда символов.....	82
Описание прибора и комплектующих.....	83
Применение насадок	83
Применение.....	84
Уход и чистка.....	86
Хранение.....	86
Утилизация.....	87
Сервисное обслуживание и гарантия	87
Иллюстративная памятка	!
Технические данные	!

ПРИМЕЧАНИЯ ТЕХНИКИ БЕЗОПАСНОСТИ

- После распаковки убедитесь в целостности устройства, что все его части на месте, как показано в наглядном пособии, и что отсутствуют следы возможных повреждений. В случае сомнений не используйте устройство и обратитесь в авторизованный сервисный центр.



ОСТОРОЖНО! Удалите весь посторонний материал, такой как этикетки, ярлыки и т. д., с прибора перед использованием.



ПРЕДУПРЕЖДЕНИЕ! Опасность удушья. Дети не должны играть с упаковкой. Держите полиэтиленовый пакет вне досягаемости детей.

- Этот прибор должен использоваться только для тех целей, для которых он предназначен, а именно в качестве фена для волос, используемого в домашних условиях.

Любое другое использование считается недопустимым, и, следовательно, опасным.

- Перед подключением прибора к электросети убедитесь, что напряжение и частота, указанные в технических данных прибора, соответствуют значениям источника питания. Характеристики указаны на приборе или на блоке питания, в случае наличия (см. иллюстрированное руководство).
- Этот прибор может быть использован детьми в возрасте от 8 лет и старше и лицами с ограниченными физическими, сенсорными или умственными способностями или нехваткой опыта и знаний, если они находятся под контролем или были проинструктированы касательно использования прибора в безопасных условиях, а также уведомлены о возможной опасности. Дети не должны играть с прибором. Очистка и обслуживание не должны выполняться детьми без присмотра.
- ⊗ НЕЛЬЗЯ ИСПОЛЬЗОВАТЬ прибор с мокрыми руками или босиком.
- ⊗ НЕ тяните за кабель питания или за сам прибор, чтобы вынуть штепсель из розетки.
- ⊗ НЕ тяните и не поднимайте прибор за шнур питания.
- ⊗ НЕ подвергать прибор воздействию влаги или атмосферных явлений (дождь, солнце и т. д.), или предельных температур.
- НЕ оставляйте прибор без присмотра, пока

он подключен к источнику питания.

- Всегда отключайте прибор от электросети перед чисткой или выполнением технического обслуживания, а также когда прибор не используется.
- Если прибор неисправен или плохо работает, выключите его и не пытайтесь его вскрыть. Обратитесь в авторизованный сервисный центр для выполнения любого ремонта.
- Если шнур питания поврежден, его необходимо заменить в уполномоченном техническом сервисном центре, чтобы предотвратить все возможные риски.
- Во время использования прибора в ванной, отключить его от розетки после использования, так как близость к воде представляет опасность, даже если прибор выключен.
- Для дополнительной защиты рекомендуется установка Устройства защитного отключения (УЗО) с номинальным остаточным током не более 30 мА (в идеале 10 мА) в электрическом контуре питания ванной. Обратитесь к вашему установщику за советом.

ПРЕДУПРЕЖДЕНИЕ! НЕ использовать прибор около ванн, душевых, любых ёмкостей с водой.

- Данный прибор не должен вступать в контакт с водой, другими жидкостями, спреями, паром. Для выполнения очистки и техобслуживания обратитесь к инструкциям, данным в соответствующей главе.
- Данный прибор предназначен

исключительно для человеческих волос. НЕ используйте прибор для стрижки животных или париков, а также волос, изготовленных из синтетических материалов.

- НЕ заслонять всасывающий фильтр и всегда следить, чтобы он не был засорен пылью или волосами.
- См. характеристики прибора на внешней упаковке прибора.
- Используйте прибор только с прилагаемыми насадками, которые являются неотъемлемой частью прибора.

ЛЕГЕНДА СИМВОЛОВ



Предупреждение



Запрет общего типа



Примечание



Прибор класса II



Не подходит для использования в ванной, душе или в ёмкости, заполненной водой



Вкл./выкл.



Поток воздуха



Температура воздуха



Теплый воздух-переменный поток холодного/теплого воздуха-функция «турбо»



Открытие всасывающего фильтра



Закрытие всасывающего фильтра



ОПИСАНИЕ ПРИБОРА И КОМПЛЕКТУЮЩИХ

Проверьте комплектность прибора в упаковке по рисунку на Иллюстрированной памятке стр. I Все рисунки находятся на внутренней стороне обложки.

1 Всасывающий фильтр

1А. Фильтр

1В. Защитный колпак фильтра

2 Регулировочные кнопки

2А. Регулировка потока воздуха

2В. Регулировка температуры воздуха

2С. Выбор холодного воздуха – переменного потока холодного/теплого воздуха – функции «турбо»

2D. Вкл./выкл.

3 Светодиод

3А. Светодиоды потока воздуха (белые)

3В. Светодиоды температуры воздуха (красные)

3С. Светодиод холодного воздуха (белый), переменного потока холодного/теплого воздуха (белый/красный)

4 Шнур электропитания

5 Технические данные

6 Передняя решётка

6.А Ионизатор двойного действия

7. Принадлежности с магнитным креплением

7А. Направляющая насадка для сушки

7В. Направляющая насадка для укладки

7С. Диффузор

Характеристики прибора приведены на наружной стороне упаковки. Используйте прибор только с аксессуарами, поставленными вместе с ним.

ПРИМЕНЕНИЕ НАСАДОК

Фен поставляется в комплекте с перечисленными выше насадками. Для установки насадки наденьте ее на переднюю часть (6) фена до ее блокировки. Убедитесь в том, что принадлежность правильно закреплена. После использования ее можно снять, отсоединив от передней части крепления (6). Принадлежности могут поворачиваться на 360°.

Направляющая насадка для сушки и укладки (7А/7В)

Используйте выбранную насадку-концентратор для направления воздушного потока непосредственно на волосы во время их сушки и укладки.

Насадка-диффузор (7С)

Используйте диффузор только на влажных волосах для естественной

сушки и придания волосам натурального вида:

- Возьмите рукой прядь волос и оберните её вокруг диффузора. Оберните прядь вокруг диффузора до конца.
- Включите фен при средней скорости и максимальной температуре и высушите волосы.

Для придания объема волосам:

- Включите фен при минимальной скорости и температуре.
- Прислоните диффузор непосредственно к волосам и перемещайте его снизу вверх, как при массаже кожно-волосяного покрова.

ВАЖНО: используйте только оригинальные аксессуары прибора.

ПРИМЕНЕНИЕ



ПРЕДУПРЕЖДЕНИЕ! Данный прибор нельзя использовать после его падения или при наличии видимых следов повреждения.



ПРЕДУПРЕЖДЕНИЕ! НЕ использовать прибор около ванн, душевых, любых ёмкостей с водой. Никогда не класть прибор в воду.



ПРЕДУПРЕЖДЕНИЕ! Опасность пожара. НЕ ИСПОЛЬЗУЙТЕ легковоспламеняющиеся продукты на волосах или на приборе.

Смотрите изображение в иллюстрированной памятке руководства.

Прибор с отдельными клавишами для:

- вкл./выкл. (2D)
- выбор потока воздуха (2A)
- выбор температуры воздуха (2B)
- выбор холодного воздуха – переменного потока холодного/теплого воздуха – функции «турбо» (2C)

Кнопка «Вкл./Выкл.»

0 = ВЫКЛЮЧЕНО | = включено



ПРИМЕЧАНИЕ: Этот фен оснащен функцией памяти. При последующем использовании после каждого включения прибор автоматически придерживается последней из установленных настроек.

Кнопка регулировки потока воздуха (2A)

Для выбора требуемого воздушного потока нажмите кнопку выбора воздушного потока (2A)

Белые светодиоды (3A) указывают на используемую в данный момент настройку.

- = деликатный поток воздуха
- = средний поток воздуха
- = сильный поток воздуха

Кнопка регулировки температуры воздуха (2B)

Для выбора желаемой температуры воздуха нажмите кнопку выбора температуры воздуха (2B)

Красные светодиоды (3B) указывают на используемую в данный момент настройку.

- = низкая температура
- = средняя температура
- = высокая температура

Кнопка выбора холодного воздуха – переменного потока холодного/теплого воздуха – функции «турбо» (2C)

Нажмите клавишу выбора холодного воздуха-переменного потока холодного/теплого воздуха - функции «турбо» (2C) для включения одной из трех опций:

- Нажмите один раз для включения холодного воздуха (белый светодиод (3C) указывает на выбранную настройку).
- Нажмите дважды для включения переменного потока холодного/горячего воздуха (белый и красный светодиоды (3C) попеременно загораются, указывая на выбранную настройку).
- Нажмите еще раз, чтобы вернуться к последнему выбранному ранее сочетанию потока воздуха/температуры.
- Нажмите и удерживайте кнопку в течение 10/15 секунд, чтобы активировать функцию «турбо», с максимальной температурой и сильным потоком воздуха (3 горящих белых светодиода (3A) кнопки потока воздуха указывают на выбранную настройку).
- Нажмите клавишу еще раз, чтобы отключить функцию «турбо» и вернуться к последнему выбранному ранее сочетанию потока воздуха/температуры.

Ионизатор (6A)

Этот прибор оснащен ионизатором двойного действия (6A), благодаря которым во время сушки волосы будут оставаться увлажненными. Ионизатор включается автоматически при включении прибора.

УХОД И ЧИСТКА



ПРЕДУПРЕЖДЕНИЕ! Всегда отключайте прибор от электросети перед чисткой или выполнением обслуживания.



ПРЕДУПРЕЖДЕНИЕ! Перед повторным использованием прибора убедитесь, что все очищенные части полностью высохли!

Очистка прибора и насадок

Если необходимо, чистите прибор и насадки (диффузор и концентратор) влажной тканью. Не используйте растворители, агрессивные или абразивные чистящие средства. В противном случае, имеется риск повреждения поверхности прибора.

Проверяйте **регулярно** воздухозаборное отверстие прибора и удаляйте, при необходимости, накопление волос и пыли.

RU Очистка всасывающего фильтра (1)

Прибор снабжен всасывающим фильтром. Очистка фильтра выполняется следующим образом:

- Откройте защитный колпачок фильтра (1B), как показано на рисунке 8.
- Очистите спереди и сзади сетку фильтра (1A) и защитный колпак (1B).
- Пусть деталь полностью обсохнет, после чего установите ее обратно.

i **ПРИМЕЧАНИЕ.** чем больше запылено помещение, в котором используют фен для волос, тем чаще необходимо чистить фильтр.

ХРАНЕНИЕ



ПРЕДУПРЕЖДЕНИЕ! Опасность пожара. Подождите, пока прибора полностью остынет, перед тем как убрать его на хранение.



**ПРЕДУПРЕЖДЕНИЕ! НЕ
наматывать кабель питания вокруг
прибора.**

УТИЛИЗАЦИЯ



Упаковка прибора выполнена из перерабатываемых материалов. Утилизируйте её в соответствии со стандартами по охране окружающей среды.



В соответствии с Директивой 2012/19/ЕС об утилизации электрического и электронного оборудования (WEEE) знак в виде перечеркнутого бака на устройстве или его упаковке указывает на то, что прибор должен быть утилизирован отдельно от других отходов в конце его срока службы. В связи с этим пользователь должен передать прибор в соответствующий центр по утилизации электрического и электронного оборудования. В качестве альтернативы, вместо сдачи в утилизацию, пользователь может передать прибор поставщику в момент покупки нового эквивалентного прибора. Пользователь может сдать электронные продукты размером менее 25 см розничным продавцам электронных продуктов, имеющим торговую площадь не менее 400 м², бесплатно и без обязательства осуществления какой-либо покупки. Соответствующий отдельный сбор для последующей процедуры утилизации выведенного из эксплуатации прибора, которая включает в себя обработку и экологически безопасную утилизацию, помогает предотвратить вредное воздействие на окружающую среду и здоровье и способствует повторному использованию и/или переработке материалов, из которых прибор состоит.

СЕРВИСНОЕ ОБСЛУЖИВАНИЕ И ГАРАНТИЯ

Прибор покрывается гарантией в течение двух лет с даты поставки. За дату поставки принимается дата, указанная на кассовом чеке/фактуре (она должна хорошо читаться), за исключением тех случаев, когда покупатель может доказать, что поставка была произведена позже указанной даты. В том случае, если дефект прибора присутствовал уже до того, как товар был получен (производственный дефект), гарантируется бесплатный ремонт или замена прибора, помимо тех случаев, когда одно из этих двух решений несоизмеримо по отношению с другим. Покупатель должен заявить об обнаруженном дефекте в авторизованный сервисный центр не позднее двух месяцев от момента его обнаружения.

Не покрываются гарантией все дефектные компоненты, которые имеют неисправности по следующим причинам:

- a. повреждения при транспортировке или от случайного падения
- b. неправильная установка или несоответствие электрооборудования
- c. ремонт или внесение изменений несанкционированным персоналом
- d. отсутствие или неправильное выполнение техобслуживания и чистки
- e. изделие и/или части изделия, подверженные износу и/или расходные материалы, включая сокращение времени использования батареек в связи с эксплуатацией или с течением времени, при наличии их,
- f. Несоблюдение инструкций по применению прибора, небрежное или неосторожное обращение с ним,
- g. Скрученный либо согнутый шнур питания в результате небрежного обращения, натянутый кабель,
- h. Наличие волос в крыльчатке,
- i. Невыполнение очистки фильтра подачи холодного воздуха, приводящее к перегреву двигателя,
- j. Случайное падение во время использования,
- k. Засорение входа холодного воздуха и выхода горячего воздуха (передняя и задняя решетки),
- l. Использование неоригинальных комплектующих или компонентов,
- m. Использование химических средств для очистки прибора,
- n. Применение лака для волос или других спреев во время использования прибора.

Вышеуказанный список является чисто ориентировочным и не полным, поскольку гарантией не покрываются все те случаи, которые не могут быть отнесены к производственным дефектам прибора. Кроме этого, из гарантии исключены все случаи, связанные с использованием прибора не по назначению, а также для профессионального пользования. Компания не несёт никакой ответственности за возможный ущерб, нанесённый прямо или косвенно людям, имуществу и домашним животным по причине несоблюдения всех предписаний, указанных в настоящем руководстве в разделах по установке, эксплуатации и техобслуживанию изделия. За исключением договорных гарантийных обязательств перед дилером.

Способ сервисного обслуживания

Ремонт прибора должен выполняться в авторизованном сервисном центре. Неисправный прибор, если он находится на гарантии, необходимо доставить в Сервисный центр, он должен обязательно сопровождаться фискальным документом, на котором указана дата приобретения или доставки.

IMETEC

www.imetec.com

Tenacta Group S.p.A. Via Piemonte, 5/11
24052 AZZANO S. PAOLO (BG) ITALY

M1003726
040720